

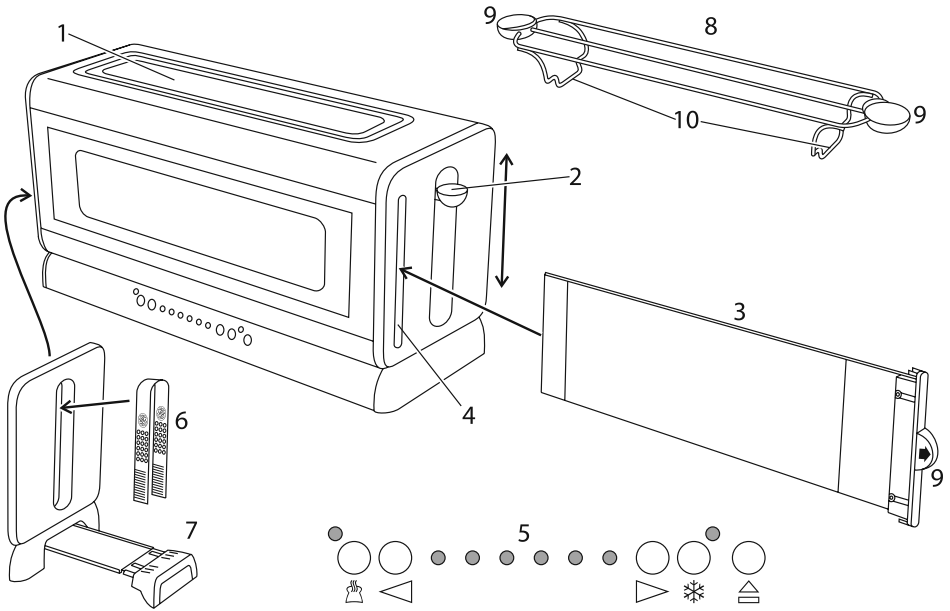



# Russell Hobbs





Bedienungsanleitung	3	pokyny (Slovenčina)	39
mode d'emploi	6	instrukcja	42
instructies	9	upute	45
istruzioni per l'uso	12	navodila	48
instrucciones	15	οδηγίες	51
instruções	18	utasítások	54
brugsanvisning	21	talimatlar	57
bruksanvisning (Svenska)	24	instrucțiuni	60
bruksanvisning (Norsk)	27	ИНСТРУКЦИИ (Български)	63
käyttöohjeet	30	instructions	66
инструкции (Русский)	33	تعليمات للاستخدام	71
pokyny (Čeština)	36		



 Lesen Sie die Anleitung, bewahren Sie sie auf und falls Sie das Gerät an Dritte abgeben, geben Sie auch die Anleitung mit. Entfernen Sie die Verpackung vollständig, bevor Sie das Gerät einschalten.

 **WICHTIGE SICHERHEITSVORKEHRUNGEN**

Beachten Sie bitte folgende grundlegende Vorsichtsmaßnahmen:

- 1 Dieses Gerät ist für die Nutzung von Kindern ab 8 Jahren sowie von Personen mit eingeschränkten physischen, sensorischen oder geistigen Fähigkeiten oder Mangel an Erfahrung und Wissen geeignet, wenn ihnen die Handhabung erklärt wurde/ sie dabei beaufsichtigt werden und ihnen die damit verbundenen Gefahren bewusst sind.
  - Kinder dürfen nicht mit dem Gerät spielen.
  - Reinigung und Benutzerwartung dürfen nicht von Kindern durchgeführt werden, es sei denn sie sind älter als 8 Jahre und werden dabei beaufsichtigt.
  - Bewahren Sie das Gerät und das Kabel außer Reichweite von Kindern unter 8 Jahren auf.
-  Die Oberfläche des Geräts erhitzt sich.
  - 1 Dieses Gerät darf nicht von einem externen Timer oder einer Fernsteuerung gesteuert werden.
  - 2 Brot kann verbrennen. Das Gerät weder in der Nähe noch unterhalb von Vorhängen/Gardinen oder anderen brennbaren Materialien einsetzen. Behalten Sie den Toaster im Auge, solange er noch heiß ist.
  - 3 Entnehmen und leeren Sie die Krümelschublade.
  - 4 Reinigen Sie diese mit einem feuchten Tuch, um Sie anschließend wieder in den Toaster zu geben.
  - 5 Weist das Kabel Beschädigungen auf, muss es vom Hersteller, einer Wartungsvertretung des Herstellers oder einer qualifizierten Fachkraft ersetzt werden, um eine mögliche Gefährdung auszuschließen.
-  Tauchen Sie das Gerät nicht in Flüssigkeiten.
  - 6 Toasten oder erhitzen Sie kein Brot, das gebuttert, eingerissen oder unförmig ist.
  - 7 Wenn sich das Brot im Toaster verkantet, sollten Sie den Stecker aus der Steckdose ziehen, den Toaster abkühlen lassen und das Brot vorsichtig herausnehmen.
  - 8 Benutzen Sie das Gerät ausschließlich zu den in diesen Anweisungen beschriebenen Zwecken.



9 Das Gerät nicht verwenden, wenn es beschädigt ist oder Funktionsstörungen aufweist.

## Nur für den Gebrauch im Haushalt

### VOR ERSTMALIGEM GEBRAUCH



- Die Bräunung auf das Maximum stellen. Das Gerät leer "toasten" lassen, damit die neuen Heizelemente durchgeheizt werden. Dabei kann ein leichter Geruch entstehen – dies ist kein Grund zur Sorge. Achten Sie darauf, dass der Raum gut gelüftet ist.

<b>Zeichnungen</b>	4 Führungsschiene	7 Krümelschubblade
1 Toastschlitz	5 Lampen für	8 Brötchenaufsatz
2 Hebel	Bräunungsstufen	9 Griff
3 Innenglas	6 Zange	10 Füßchen

### SCHLAFMODUS

- Wenn Sie die Bedienelemente für 5 Minuten nicht berühren, werden die Lichter gedimmt um Energie zu sparen.
- Um das Gerät wieder einzuschalten, drücken Sie die  Taste.

### BROT TOASTEN

- 1 Den Toaster aufrecht auf eine feste, ebene, hitzebeständige Fläche stellen.
  - 2 Gerätenetzstecker in die Steckdose stecken.
  - 3 Das Gerät wird zuerst einen Selbst-Check vollziehen.
  - 4 4 Bräunungsgrad-Lampen leuchten auf.
  - 5 Die zu beiden Seiten der Lampen für die Bräunungsstufen befindlichen Tasten betätigen, um den Toast heller  oder dunkler  zu toasten.
  - 6 Je mehr Lampen aufleuchten, desto dunkler wird der Toast.
  - 7 Legen Sie das Brot in die Toastschlitze (es darf höchstens 31 mm dick sein).
  - 8 Den Hebel bis zum Anschlag nach unten drücken.
-  Der Hebel bleibt nur unten, wenn der Toaster an den Strom angeschlossen ist.
- 9 Die Lampen für die Bräunungsstufen werden heruntergezählt:
  - 10 Nach dem Rösten springt der Toast nach oben.



### AUSWERFEN

- 11 Soll der Toastvorgang abgebrochen werden, drücken Sie die Taste .



### ZANGE

- 12 Ziehen Sie den Netzstecker des Toasters vom Strom, bevor Sie die Zange verwenden.
- 13 Führen Sie die Zange senkrecht ein, damit keine Teile beschädigt werden.
- 14 Verwenden Sie die Zange nur, um kleine Stücke aus den Toastschlitzen Ihres Russell Hobbs Toasters zu entfernen.

### GEFRORENES BROT

- 15 Der Bräunungsregler kann auf Ihrer bevorzugten Stufe eingestellt bleiben. Das gefrorene Brot einlegen, den Hebel nach unten drücken und anschließend die Taste  drücken.
- 16 Die Kontroll-Lampe  leuchtet auf und die Toastzeit wird automatisch angepasst, so dass Sie die gleiche Bräunung wie bei ungefrorenem Brot erzielen.

### TOAST AUFWÄRMEN

- 17 Der Bräunungsregler kann auf Ihrer bevorzugten Stufe eingestellt bleiben. Den Toast einlegen, den Hebel nach unten drücken und anschließend die Taste  drücken.
- 18 Die Kontroll-Lampe  leuchtet dann auf und der Toast wird durch kurzes Aufheizen aufgewärmt.
- 19 Nur einfaches, unbestrichenes Toastbrot aufwärmen.



## BRÖTCHENAUFSATZ

- 20 Mit dem Brötchenaufsatz keine gefrorenen, mit Butter bestrichenen, belegten, glasierten oder gefüllten Brötchen wärmen.
- 21 Stellen Sie den Brötchenaufsatz auf den Toaster und achten Sie darauf, dass die Füßchen im Toastschlitz sitzen.
- 22 Legen Sie die Brötchen auf den Brötchenaufsatz.
- 23 Stellen Sie den Bräunungsgrad auf 1 (nur ein Lämpchen leuchtet auf) und drücken Sie den Hebel nach unten.
- 24 Entfernen Sie den Brötchenaufsatz vor dem gewöhnlichen Gebrauch des Toasters.



## PFLEGE UND INSTANDHALTUNG

- 25 Ziehen Sie das Netzkabel aus der Steckdose und lassen Sie das Gerät abkühlen.
- 26 Halten Sie den Griff, der sich seitlich am Innenglas befindet, fest und ziehen Sie es aus der Führungsschiene heraus.
- 27 Alle Oberflächen mit einem sauberen, feuchten Tuch abwischen.
- 28 Sie können das Innenglas zur Reinigung in das obere Fach vom Geschirrspüler legen.
- 29 Wenn Sie das Innenglas wieder einsetzen, muss der Pfeil ► zur Vorderseite hin ausgerichtet sein.
- 30 Schieben Sie das Innenglas vollständig in die Führungsschiene.
- 31 Das Gerät kann erst in Betrieb genommen werden, wenn das Innenglas vollständig eingeführt wurde.
- 32 Nur der Griff ► sollte noch zu sehen sein.
- 33 Sie können die Zange zur Reinigung in den Besteckkorb vom Geschirrspüler legen.
- 34 Setzen Sie sie wieder in die Öffnung links am Gerät ein.
- 35 Bei Verwendung eines Geschirrspülers kann das raue Umfeld im Geschirrspüler die Oberflächenlackierung beschädigen.
- 36 Die Beschädigung ist nur kosmetisch und beeinträchtigt nicht die Funktion des Gerätes.



## UMWELTSCHUTZ

- 1 Auf Grund der in elektrischen und elektronischen Geräten verwendeten umwelt- und gesundheitsschädigenden Stoffe dürfen Geräte, die mit diesem Symbol gekennzeichnet sind, nicht über den normalen Hausmüll entsorgt werden, sondern müssen wiederaufbereitet, wiederverwertet oder recycelt werden.

 Lisez les instructions, conservez-les et transférez-les si vous transférez l'appareil. Retirez tous les emballages avant utilisation.

## **PRÉCAUTIONS IMPORTANTES**

Suivez les précautions essentielles de sécurité, à savoir:

1 Cet appareil peut être utilisé par des enfants âgés de 8 ans et plus et par des personnes aux aptitudes physiques, sensorielles ou mentales réduites ou ne possédant pas l'expérience et les connaissances suffisantes, pour autant que ces personnes soient supervisées/aient reçu des instructions et soient conscientes des risques encourus.

- Les enfants ne peuvent pas jouer avec l'appareil.
- Le nettoyage et l'entretien par l'utilisateur ne doivent pas être effectués par des enfants, à moins qu'ils ne soient âgés de plus de 8 ans et qu'ils soient supervisés.
- Tenez l'appareil et le câble hors de portée des enfants de moins de 8 ans.

 Les surfaces de l'appareil vont s'échauffer.

1 Cet appareil ne doit pas être utilisé avec un minuteur externe ou un système de contrôle à distance.

2 Le pain pourrait brûler. N'utilisez pas l'appareil près de ou sous des rideaux ou autres matériaux combustibles, et surveillez-le pendant qu'il est chaud.

3 Enlevez et videz le tiroir à miettes.

4 Essuyez-le avec un chiffon humide, séchez-le, et remettez-le ensuite dans le grille pain.

5 Si le câble est abîmé, vous devez le faire remplacer par le fabricant, un de ses techniciens agréés ou une personne également qualifiée, pour éviter tout danger.

 Ne plongez pas l'appareil dans du liquide.

6 Ne grillez pas et ne réchauffez pas du pain "beurré", décheté ou difforme.

7 Si du pain est coincé dans le grille-pain, débranchez-le, laissez-le refroidir, et retirez le pain avec précaution.

8 N'utilisez pas l'appareil à d'autres fins que celles décrites dans ce mode d'emploi.

9 N'utilisez pas l'appareil s'il est endommagé ou s'il ne fonctionne pas correctement.

### **usage ménager uniquement**

## **AVANT D'UTILISER POUR LA PREMIÈRE FOIS**



- Réglez le niveau de dorage sur maximum. Utilisez l'appareil vide, pour amorcer la nouvelle résistance. Il se peut que cela sente un peu, mais cela est normal. Assurez-vous que la pièce soit bien aérée.

<b>schémas</b>	4 guide	7 tiroir à miettes
1 fente de gril	5 lumières indiquant le	8 chauffe-croissants
2 levier	niveau de dorage	9 poignée
3 panneau intérieur en verre	6 pinces	10 pieds

## **MODE VEILLE**

- Si vous ne touchez pas les commandes pendant 5 minutes, les lumières s'éteindront
- Pour réactiver l'appareil, appuyez sur le bouton .

## **GRILLER DU PAIN**

- 1 Mettez le grille-pain droit sur une surface ferme, plate, et résistante à la chaleur.
  - 2 Mettez la fiche dans la prise de courant.
  - 3 L'appareil va exécuter automatiquement un contrôle de routine.
  - 4 4 lumières de niveau resteront allumées.
  - 5 Utilisez les boutons à chaque extrémité des lumières du niveau de dorage pour éclaircir  ou foncer  le toast.
  - 6 Plus il y a de lumières allumées, plus le toast sera foncé.
  - 7 Mettez le pain dans les fentes à griller (épaisseur maximum: 31 mm).
  - 8 Appuyez fort sur le levier.
-  Il ne se bloquera pas si le grille-pain n'est pas branché dans une prise de courant.
- 9 Le décompte de grillage va se déclencher
  - 10 Quand il est prêt, le toast sera éjecté.



## **ÉJECTION**

- 11 Pour arrêter le gril, appuyez sur le bouton .



## **PINCES**

- 12 Débranchez le grille-pain avant d'utiliser les pinces.
- 13 Insérez les pinces verticalement, afin d'éviter d'endommager les éléments.
- 14 Utilisez les pinces uniquement pour extraire les petits morceaux des fentes de gril de votre grille-pain Russell Hobbs.

## **PAIN CONGELÉ**

- 15 Laissez le réglage du gril sur le réglage de votre choix, introduisez le pain congelé, baissez le levier, et appuyez sur le bouton .
- 16 La lumière  s'allumera, et la durée de gril sera automatiquement changée pour obtenir le même niveau de dorage que vous obtenez avec du pain non congelé.

## **RÉCHAUFFAGE DU TOAST**

- 17 Laissez le réglage du gril sur le réglage de votre choix, introduisez le toast, baissez le levier, et appuyez sur le bouton .
- 18 La lumière  s'allumera, et le toast reçoit une courte vague de chaleur.
- 19 Ne réchauffez que des toasts nature, non beurrés.

## **CHAUFFE-CROISSANTS**

- 20 Le chauffe-croissants ne convient pas pour décongeler des croissants, réchauffer des croissants beurrés, fourrés ou enrobés.
- 21 Placer le chauffe-croissants sur le haut du grille-pain, avec les pieds à l'intérieur de la fente.
- 22 Placer les croissants sur le chauffe-croissants.
- 23 Réglez le niveau du gril sur 1 et abaissez le levier.
- 24 Retirer le chauffe-croissants avant d'utiliser le grille-pain pour griller du pain.

## **SOINS ET ENTRETIEN**

- 25 Débranchez le grille pain et laissez-le refroidir.
- 26 Saisissez la poignée sur le côté du panneau intérieur en verre et faites-la glisser hors du guide.
- 27 Essuyez toutes les surfaces avec un tissu humide et propre.



- 28 Vous pouvez laver le panneau intérieur en verre sur la grille supérieure du lave-vaisselle.
- 29 Lorsque vous remettez le panneau intérieur en verre en place, la flèche ➡ doit être orientée vers l'avant.
- 30 Faites glisser le panneau intérieur en verre entièrement dans le guide.
- 31 L'appareil ne fonctionnera que si le panneau intérieur en verre a été inséré entièrement.
- 32 Seule la poignée ➡ doit dépasser.
- 33 Vous pouvez laver les pinces dans le panier à couverts du lave-vaisselle.
- 34 Remettez-les à leur place, dans l'espace prévu à cet effet sur le côté gauche de l'appareil.
- 35 Toutefois, les conditions de lavage du lave-vaisselle affecteront la finition de la surface de l'appareil.
- 36 Cela affecte l'apparence de l'appareil, non pas son fonctionnement.



#### **PROTECTION ENVIRONNEMENTALE**

Afin d'éviter des problèmes environnementaux ou de santé occasionnés par les substances dangereuses contenues dans les appareils électriques et électroniques, les appareils présentant ce symbole ne peuvent pas être éliminés avec les déchets ménagers, mais doivent faire l'objet d'une récupération sélective en vue de leur réutilisation ou recyclage.



<b>afbeeldingen</b>	4 geleider	7 kruimellade
1 gleuf	5 lampjes van de bruiningsgraad	8 broodjeswarmer
2 liftknop	6 tang	9 handvat
3 glazen binnenpaneel		10 voetjes

 Lees de instructies, bewaar ze goed en geef ze met het apparaat mee wanneer u deze aan een derde geeft. Verwijder alle verpakkingsmaterialen voor gebruik.

 **BELANGRIJKE VEILIGHEIDSMATREGELEN**

Volg de gebruikelijke veiligheidsmaatregelen, zoals:

- 1 Dit apparaat kan gebruikt worden door kinderen van 8 jaar en ouder en personen met verminderde lichamelijke, zintuiglijke en verstandelijke vaardigheden of die onvoldoende ervaring of kennis hebben, indien zij onder toezicht staan of goed geïnformeerd zijn en zij de risico's begrijpen.
  - Kinderen mogen niet met het apparaat spelen.
  - Schoonmaak en gebruikersonderhoud mag niet door kinderen uitgevoerd worden, tenzij ze ouder dan 8 zijn en onder toezicht staan.
  - Houd het apparaat en het snoer buiten het bereik van kinderen van jonger dan 8 jaar.
-  De oppervlakken van het apparaat zullen heet worden.
  - 1 Dit apparaat mag niet bediend worden met een externe tijdschakelaar of een afstandsbedieningssysteem.
  - 2 Brood kan verbranden. Gebruik het apparaat niet onder of in de buurt van gordijnen of andere brandbare stoffen en houd het apparaat zolang het heet is in de gaten.
  - 3 Verwijder de kruimellade en maak hem leeg.
  - 4 Neem de kruimellade met een vochtige doek af, droog hem en breng hem weer aan in de broodrooster.
  - 5 Indien het snoer beschadigd is, moet het door de fabrikant, een technicus of een ander deskundige persoon vervangen worden om eventuele risico's te vermijden.
-  Dompel het apparaat niet onder in vloeistof.
  - 6 "Beboterd", kapot of misvormd brood mag niet worden getoast of opnieuw opgewarmd.
  - 7 Als er brood vast blijft zitten, haalt u de stekker van het apparaat uit het stopcontact, laat u het apparaat afkoelen en haalt u het brood er voorzichtig uit.
  - 8 Gebruik het apparaat niet voor andere doeleinden dan degene die in deze gebruiksaanwijzing worden beschreven.
  - 9 Gebruik het apparaat niet bij beschadigingen of storingen.

**uitsluitend voor huishoudelijk gebruik**





## **VOOR HET ALLEREERSTE GEBRUIK**

- Zet de bruiningsgraad op maximaal. Zet het apparaat leeg aan om de nieuwe verwarmingselementen in te werken. Dit kan een lichte geur verspreiden, maar hier hoeft u zich geen zorgen om te maken. Zorg voor goede ventilatie.

## **STANDBY**

- Als u de bedieningen 5 minuten lang niet aanraakt gaan de lampjes uit, om elektriciteit te sparen.
- Als u het apparaat uit de slaapstand wilt halen, drukt u op de knop .

## **BROOD ROOSTEREN**

- 1 Zet de broodrooster rechtop op een stevige, vlakke, hittebestendige ondergrond.
  - 2 Steek de stekker in het stopcontact.
  - 3 Het apparaat voert eerst een zelfcontrole uit.
  - 4 4 lampjes van de bruiningsgraad blijven aan.
  - 5 Gebruik de knoppen aan een van beide uiteinden van de lampjes van de bruiningsgraad voor lichter  of donkerder  brood.
  - 6 Hoe meer lampjes er branden, des te donkerder het brood wordt.
  - 7 Plaats brood in de gleuven (maximale dikte 31 mm).
  - 8 Druk de liftknop helemaal naar beneden.
-  Hij blijft alleen naar beneden gedrukt als de stekker van de broodrooster in het stopcontact zit.
- 9 De lampjes van de bruiningsgraad tellen af:
  - 10 Als het klaar is komt het geroosterde brood omhoog.



## **UITWERPEN**

- 11 Om te stoppen met roosteren, drukt u op de knop .

## **TANG**

- 12 Haal de stekker van de broodrooster uit het stopcontact voordat u de tang gebruikt.
- 13 Steek de tang verticaal in de broodrooster om de elementen niet te beschadigen.
- 14 Gebruik de tang alleen om kleine etenswaren uit de gleuven van uw Russell Hobbs-broodrooster te halen.

## **BEVROREN BROOD**

- 15 Laat de bruiningsregeling op de gewenste stand staan, plaats het bevroren brood in de gleuven, druk de liftknop naar beneden en druk op de knop .
- 16 Het lampje  gaat aan en de roostertijd wordt automatisch gewijzigd om dezelfde bruiningsgraad te verkrijgen als bij brood dat niet bevroren is.

## **GEROOSTERD BROOD OPNIEUW OPWARMEN**

- 17 Laat de bruiningsregeling op de gewenste stand staan, plaats het brood in de gleuf, druk de liftknop naar beneden en druk op de knop .
- 18 Het lampje  gaat aan en het geroosterde brood wordt korte tijd verwarmd.
- 19 Warm alleen geroosterd brood zonder boter of beleg opnieuw op.

## **BROODJESWARMER**

- 20 Gebruik de broodjeswarmer niet om bevroren, geboterde, bestreken, gevulde broodjes of broodjes met een suikerlaag op te warmen.
- 21 Plaats de broodjeswarmer bovenop de broodrooster met de voetjes in de gleuf.
- 22 Plaats de broodjes bovenop de broodjeswarmer.
- 23 Stel de bruiningsgraad in op 1 en laat dan liftknop zakken.
- 24 Verwijder de broodjeswarmer alvorens de broodrooster normaal te gebruiken.

## ZORG EN ONDERHOUD

- 25 Haal de stekker van de broodrooster uit het stopcontact en laat hem afkoelen.
- 26 Neem het handvat op de zijkant van het glazen binnenpaneel vast en schuif het uit de geleider.
- 27 Neem alle oppervlakken af met een schone vochtige doek.
- 28 Het glazen binnenpaneel mag in de bovenste korf van een vaatwasmachine worden gewassen.
- 29 Wanneer u het glazen binnenpaneel opnieuw plaatst, moet de pijl ➡ voorwaarts wijzen.
- 30 Schuif het glazen binnenpaneel volledig in de geleider.
- 31 Als het glazen binnenpaneel niet volledig is geplaatst, werkt het apparaat niet.
- 32 Enkel het handvat ➡ mag uitsteken.
- 33 De tangen mogen in de bestekkorf van een vaatwasmachine worden gewassen.
- 34 Plaats deze opnieuw in de linkerkant van het apparaat.
- 35 Wanneer u de vaatwasmachine gebruikt, zal dit de afwerking van de oppervlakten beïnvloeden.
- 36 De schade is normaal uitsluitend esthetisch en heeft geen invloed op de werking van het apparaat.



## MILIEUBESCHERMING

Om milieu- en gezondheidsproblemen als gevolg van gevaarlijke stoffen in elektrische en elektronische producten te vermijden, mogen apparaten met dit symbool niet worden weggegooid met niet-gesorteerd gemeentelijk afval, maar moeten ze worden teruggewonnen, opnieuw gebruikt of gerecycled.

 Leggere le istruzioni e conservarle al sicuro. In caso di cessione dell'apparecchio ad altre persone, consegnare anche le istruzioni. Rimuovere tutto l'imballaggio prima dell'uso.

### **NORME DI SICUREZZA IMPORTANTI**

Osservare le precauzioni fondamentali di sicurezza, e in particolare quanto segue:

1 L'apparecchio può essere utilizzato da bambini di almeno 8 anni e da persone con ridotte capacità fisiche, sensoriali o mentali o senza esperienza e conoscenza a condizione che vengano controllate/istruite e capiscano i pericoli in cui si può incorrere.

- I bambini non devono giocare con l'apparecchio.
- La pulizia e la manutenzione da parte dell'utente non devono essere effettuate da bambini di età inferiore agli 8 anni e sotto il controllo di un adulto.
- Tenere l'apparecchio e il cavo fuori dalla portata dei bambini di età inferiore agli 8 anni.

 Le superfici dell'apparecchio diventeranno calde.

1 Questo apparecchio non deve essere azionato da un timer esterno o da un sistema telecomandato.

2 Il pane potrebbe bruciare, per cui non usare il tostapane sotto o vicino a tende od altri materiali infiammabili, e tenerlo d'occhio mentre è caldo.

3 Rimuovere e vuotare il vassoio delle briciole.

4 Pulirlo usando un panno inumidito, asciugarlo e rimetterlo nel tostapane.

5 Se il cavo è danneggiato, farlo cambiare dal fabbricante o dal suo agente di servizio, per evitare pericoli.

 Non immergere l'apparecchio in sostanze liquide.

6 Non tostare o scaldare pane "imburrrato", lacerato o deforme.

7 Se il pane s'incepisce, staccare la spina del tostapane, lasciarlo raffreddare e rimuovere il pane con attenzione.

8 Non usare l'apparecchio per altri scopi se non quelli per i quali è stato progettato, di seguito descritti in questo manuale di istruzioni.

9 Non mettere in funzione l'apparecchio se è danneggiato o guasto.

#### **solo per uso domestico**

 **PRIMA DI USARE L'APPARECCHIO PER LA PRIMA VOLTA**

- Impostare sul massimo il livello doratura. Usare il tostapane vuoto per condizionare gli elementi nuovi. Si può produrre un certo odore, ma non è da preoccuparsi. Assicurarsi però che la stanza sia ben ventilata.



 **MODALITÀ SLEEP**

- Se i comandi non vengono sfiorati per 5 minuti, le spie si spegneranno, per risparmiare elettricità.

<b>immagini</b>	4 guida	7 vassoio delle briciole
1 fenditura di tostatura	5 spie luminose del livello doratura	8 scaldapanini
2 leva	6 pinze	9 manico
3 pannello interno in vetro		10 piedini

- Per accendere l'apparecchio, premere il pulsante .

### **TOSTATURA DEL PANE**

- 1 Posizionare verticalmente il tostapane su una superficie stabile, in pari e resistente al calore.
- 2 Inserire la spina nella presa di corrente.
- 3 L'apparecchio effettuerà prima un controllo di routine.
- 4 Si accenderanno 4 spie di livello di doratura.
- 5 Usare i pulsanti ad entrambe le estremità delle spie luminose del livello doratura per rendere il toast più  o meno  dorato.
- 6 Quante più spie s'accendono tanto più dorato sarà il toast.
- 7 Metta una fetta di pane (con spessore massimo di 31 mm) nella fessura.
- 8 Premere completamente in giù la leva.

- ★ Se il tostapane non è collegato alla rete elettrica d'alimentazione però non si blocca.

- 9 Le spie del livello di tostatura si spegneranno:

- 10 Appena pronto, il toast salta fuori.



### **ESPULSIONE**

- 11 Per arrestare la tostatura, premere il pulsante .



### **PINZE**

- 12 Scollegare il tostapane prima di utilizzare le pinze.
- 13 Inserire le pinze in posizione verticale, per evitare di danneggiare gli elementi.
- 14 Utilizzare le pinze solo per estrarre piccoli pezzi dalle fessure del vostro tostapane Russell Hobbs.

### ★ **PANE CONGELATO**

- 15 Lasciare il controllo doratura sul valore preferito, introdurre il pane congelato, abbassare la leva e premere il pulsante .
- 16 Si accende ora la spia luminosa  e il tempo di tostatura viene cambiato automaticamente per ottenere lo stesso livello doratura del pane non congelato.

### **COME RISCALDARE IL TOAST**

- 17 Lasciare il controllo doratura sul valore preferito, inserire il toast, abbassare la leva e premere il pulsante .
- 18 S'accende ora la spia luminosa  e il tosto viene soggetto ad un breve periodo di riscaldamento.
- 19 Riscaldare solo i toast normali, non quelli "imburrati".

### **SCALDAPANINI**

- 20 Non utilizzate lo scaldapanini per scaldare panini congelati, imburrati, ricoperti, ghiacciati o ripieni.
- 21 Posizionate lo scaldapanini sopra al tostapane, con i piedini nella fessura.
- 22 Mettete i panini dentro alla scaldapanini.
- 23 Impostate il livello doratura su 1, abbassate quindi la leva.
- 24 Rimuovere lo scaldapanini prima di utilizzare il tostapane normalmente.

### **CURA E MANUTENZIONE**

- 25 Staccare la spina del tostapane e lasciarlo raffreddare.
- 26 Afferrare il manico dal lato del pannello interno in vetro, e staccarlo dalla guida.
- 27 Passare su tutte le superfici un panno pulito inumidito.
- 28 E' possibile lavare il pannello interno in vetro nel cestello superiore della lavastoviglie.



- 29 Quando si sostituisce il pannello interno in vetro, la freccia ➡ deve trovarsi davanti alla parte frontale.
- 30 Fare scorrere tutto il pannello interno in vetro lungo la guida.
- 31 L'apparecchio non funziona se il pannello interno in vetro non è completamente inserito.
- 32 Deve sporgere solo il manico ➡.
- 33 E' possibile lavare le pinze nel cestello delle posate della lavastoviglie.
- 34 Rimontarle nello spazio sul lato sinistro dell'apparecchio.
- 35 Se si usa la lavastoviglie, l'ambiente estremo al suo interno altera le finiture superficiali.
- 36 Il danno dovrebbe essere solo estetico e non dovrebbe modificare l'operatività dell'apparecchio.



### **PROTEZIONE AMBIENTALE**

Per evitare danni all'ambiente e alla salute causati da sostanze pericolose delle parti elettriche ed elettroniche, gli apparecchi contrassegnati da questo simbolo non devono essere smaltiti con i rifiuti non differenziati ma recuperati, riutilizzati o riciclati.

<b>ilustraciones</b>	4 guía	7 bandeja recogemigas
1 ranura	5 indicadores del nivel de	8 calientapanecillos
2 tirador	tostado	9 asa
3 panel de cristal interior	6 pinzas	10 pies

 Lea las instrucciones, guárdelas en un lugar seguro y, en caso de dar el aparato a otra persona, entréguelas también. Retire todo el embalaje antes de usar el aparato.

 **MEDIDAS DE SEGURIDAD IMPORTANTES**

Siga las precauciones básicas de seguridad, incluyendo:

- 1 Este aparato puede ser utilizado por niños mayores de 8 años y por personas con discapacidad física, mental o sensorial o sin experiencia en su manejo, siempre que sean supervisadas o guiadas por otra persona y comprendan los posibles riesgos.
  - Los niños no deben jugar con el aparato.
  - Los niños solo deben realizar tareas de limpieza y mantenimiento si son mayores de 8 años y están supervisados por un adulto.
  - Mantenga el aparato y el cable fuera del alcance de niños menores de 8 años.

 Las superficies del aparato estarán calientes.

- 1 Este aparato no debe ser usado por un temporizador externo o por un sistema de control remoto.
  - 2 El pan puede quemarse. No use el aparato cercano a, o debajo de, las cortinas u otros materiales combustibles y vigílelo mientras está caliente.
  - 3 Retire y vacíe la bandeja recogemigas.
  - 4 Límpiela con un paño húmedo, séquela y vuélvala a colocar en el tostador.
  - 5 Si el cable está dañado, este deberá ser cambiado por el fabricante o su agente de servicio, para evitar peligro.
-  No sumerja el aparato en líquidos.
- 6 No tueste ni recaliente pan que haya sido ya untado o que esté desmigado o deformado.
  - 7 Si se atasca el pan, desenchufe el tostador, déjelo enfriar y saque el pan con cuidado. No use nada puntiagudo para hacer esto ya que podría dañar las resistencias.
  - 8 No use el aparato para ningún fin distinto a los descritos en estas instrucciones.
  - 9 No use el aparato si está dañado o funciona mal.

**solo para uso doméstico**

 **ANTES DE USAR POR PRIMERA VEZ**



- Ponga el nivel de tostado al máximo. Haga funcionar el aparato vacío para purgar las resistencias nuevas. Puede que esto huela un poco, pero no es algo que deba preocuparle. Asegúrese de que la estancia esté bien ventilada.



## MODO REPOSO

- Si no toca los botones en 5 minutos, las luces se apagarán, para ahorrar electricidad.
- Para volver a activarla, pulse el botón .

## TOSTAR PAN

- 1 Ponga el tostador sobre su base en una superficie firme, nivelada y resistente al calor.
  - 2 Enchufe el aparato a la corriente.
  - 3 El aparato hará una autocomprobación de rutina.
  - 4 4 indicadores del nivel de tostado permanecerán encendidos.
  - 5 Use los botones en ambos extremos de los indicadores del nivel de tostado para reducirlo  o aumentarlo .
  - 6 Cuantas más luces haya iluminadas, mayor el nivel de tostado.
  - 7 Ponga el pan en la ranura (con un grosor máximo de 31 mm).
  - 8 Apriete el tirador totalmente hacia abajo.
-  No se bloqueará si el tostador no está conectado al suministro eléctrico.
- 9 El nivel de tostado hará una cuenta atrás:
  - 10 Cuando esté lista, la tostada subirá.



## EXPULSIÓN

- 11 Para parar de tostar, pulse el botón .



## PINZAS

- 12 Desenchufe la tostadora antes de utilizar las pinzas.
- 13 Introduzca las pinzas en sentido vertical para no dañar la resistencia.
- 14 Utilice las pinzas únicamente para extraer objetos de pequeño tamaño de las ranuras de su tostadora Russell Hobbs.

## PAN CONGELADO

- 15 Deje el control de tostado en su posición preferida, ponga el pan congelado, baje el tirador, y pulse el botón .
- 16 Se iluminará la luz , y se alterará automáticamente el tiempo de tostado para ofrecerle el mismo nivel de tostado que se obtiene con el pan sin congelar.

## RECALENTAR TOSTADAS

- 17 Deje el control de tostado en su posición favorita, inserte el pan, baje el tirador del pan, entonces presione el botón .
- 18 La luz  se encenderá, y la tostada recibirá una pequeña ráfaga de calor.
- 19 Recaliente solamente tostadas normales “sin mantequilla”.

## CALIENTAPANECILLOS

- 20 No use el calientapanecillos para calentar bollos congelados, untados con mantequilla, helados o rellenos.
- 21 Coloque el calientapanecillos en la parte superior del tostador, con los pies dentro de la ranura.
- 22 Coloque los panecillos en la parte superior del calientapanecillos.
- 23 Ajuste el nivel de tostado a 1, entonces baje el tirador.
- 24 Quite el calientapanecillos antes de usar el tostador normalmente.

## CUIDADO Y MANTENIMIENTO

- 25 Desenchufe el tostador y déjelo enfriar.
- 26 Sujetando el asa situada en el lateral del panel de cristal interior, retire éste deslizándolo hacia fuera de la guía.
- 27 Limpie todas las superficies con un paño húmedo limpio.
- 28 El panel de cristal interior puede lavarse en la bandeja superior del lavavajillas.
- 29 Al volver a colocar el panel de cristal interior, la flecha  debe apuntar hacia la parte delantera.



- 30 Deslice el panel de cristal interior por la guía hasta el final.
- 31 El aparato no funcionará si el panel de cristal interior no se ha introducido completamente.
- 32 Lo único que puede sobresalir es el mango ➡.
- 33 Puede lavar las pinzas en la cesta para cubiertos del lavavajillas.
- 34 Vuelva a colocar las pinzas en el espacio provisto en la parte izquierda del aparato.
- 35 Si usa el lavavajillas, las condiciones adversas durante el lavado pueden afectar a los acabados de las superficies del aparato.
- 36 El daño será solo estético y no debería afectar al funcionamiento del aparato.



#### **PROTECCIÓN MEDIOAMBIENTAL**

Para evitar problemas medioambientales y de salud provocados por las sustancias peligrosas con que se fabrican los productos eléctricos y electrónicos, los aparatos con este símbolo no se deben desechar junto con el resto de residuos municipales, sino que se deben recuperar, reutilizar o reciclar.

 Leia as instruções e guarde em lugar seguro. Forneça-as também caso venha a fornecer o aparelho a alguém. Retire todo o material de embalar antes da utilização.

### **MEDIDAS DE PRECAUÇÃO IMPORTANTES**

Siga as precauções básicas de segurança, incluindo as seguintes:

1 Este aparelho pode ser usado por crianças com idade de 8 anos ou superior e pessoas com capacidades físicas, sensoriais ou mentais reduzidas ou com falta de experiência e conhecimentos, desde que supervisionadas/instruídas e que compreendam os riscos envolvidos.

- As crianças não devem brincar com o aparelho.
- A limpeza e manutenção por parte do utilizador não deverão ser feitas por crianças a não ser que tenham mais de 8 anos e sejam supervisionadas.
- Mantenha o aparelho e o cabo fora do alcance de crianças com menos de 8 anos.

 As superfícies do aparelho aquecerão.

1 Este aparelho não deverá ser posto em funcionamento com um temporizador externo ou com um sistema de comando à distância.

2 O pão pode arder. Não utilize este aparelho próximo ou por baixo de cortinas ou outros materiais combustíveis e vigie-o enquanto estiver quente.

3 Retire e esvazie a bandeja de recolha de migalhas.

4 Limpe-a com um pano húmido, seque-a e volte a colocá-la na torradeira.

5 Se o cabo estiver danificado, o fabricante, o seu agente de assistência técnica ou alguém igualmente qualificado deverá substituí-lo a fim de evitar acidentes.

 Não coloque o aparelho em líquidos.

6 Não torre nem reaqueça pão barrado, desfeito ou deformado.

7 Se o pão ficar preso, desligue a torradeira da tomada, deixe-a arrefecer e depois, cuidadosamente, retire o pão. Não utilize nenhum instrumento afiado para o retirar, já que pode danificar as resistências.

8 Não utilize o aparelho para quaisquer outras finalidades senão as descritas nestas instruções.

9 Não utilize o aparelho se estiver danificado ou se o seu funcionamento for defeituoso.

**apenas para uso doméstico**

<b>esquemas</b>	4 guia	migalhas
1 abertura	5 luzes de nível de torragem	8 aquecedor de pão
2 alavanca	6 pinças	9 pega
3 painel de vidro interior	7 bandeja de recolha de	10 pés



### ANTES DE UTILIZAR PELA PRIMEIRA VEZ

- Regule o nível de torragem para o máximo. Ponha o aparelho a funcionar vazio para curar as resistências novas. Este processo pode provocar um certo cheiro, mas não precisa de se preocupar. Verifique se a divisão está bem ventilada.

### MODO DE REPOUSO

- Caso não toque nos comandos por 5 minutos, as luzes desligam-se para poupar electricidade.
- Para retomar o funcionamento do aparelho, prima o botão .

### TORRAR PÃO

- 1 Coloque a torradeira direita numa superfície estável, nivelada e resistente ao calor.
- 2 Ligue a ficha à tomada eléctrica.
- 3 O aparelho primeiro realizará uma rotina de verificação.
- 4 Mantém-se fixas as 4 luzes de nível de torragem.
- 5 Utilize os botões de ambos os lados das luzes de nível de torragem para obter uma torrada mais clara  ou mais escura .
- 6 Quantas mais luzes estiverem acesas mais escura será a torrada.
- 7 Coloque o pão nas aberturas (espessura máxima de 31 mm).
- 8 Pressione completamente para baixo a alavanca do pão.
- \* Esta só engata em baixo se a torradeira estiver ligada à electricidade.
- 9 As luzes do nível de torragem farão a contagem regressivamente:
- 10 Quando estiver pronta, a torrada sobe.



### EXPULSAR

- 11 Para parar de torrar, carregue no botão .



### PINÇAS

- 12 Desligue a torradeira da corrente eléctrica antes de utilizar as pinças.
- 13 Introduza as pinças verticalmente para evitar danificar as resistências.
- 14 Utilize as pinças apenas para extrair pequenos elementos das aberturas da sua torradeira Russell Hobbs.

### PÃO CONGELADO

- 15 Deixe o comando de torragem na sua regulação favorita, introduza o pão congelado, baixe a alavanca e carregue no botão .
- 16 A luz  acende-se e o tempo de torragem é automaticamente alterado para proporcionar o mesmo grau de torragem que obtém com o pão não congelado.

### REAQUECER TORRADAS

- 17 Deixe o controlo de torragem no seu nível preferido e introduza o pão na torradeira, carregue na alavanca e pressione o botão .
- 18 A luz  acender-se-á e a torrada receberá uma breve onda de calor.
- 19 Só aqueça torradas por barrar, sem manteiga.

### AQUECEDOR DE PÃO

- 20 Não use o aquecedor de pão para aquecer pão congelado, barrado ou recheado.
- 21 Coloque o aquecedor de pão em cima da torradeira, com os pés dentro da abertura.
- 22 Coloque os pães em cima do aquecedor de pão.
- 23 Regule o nível de torragem para o nível 1, e empurre a alavanca para baixo.
- 24 Retire o aquecedor de pão antes de voltar a usar normalmente a torradeira.



## CUIDADOS E MANUTENÇÃO

- 25 Desligue a torradeira e deixe-a arrefecer.
- 26 Agarre a pega no lado do painel de vidro interior e deslize-o para fora da guia.
- 27 Limpe todas as superfícies com um pano limpo e húmido.
- 28 Poderá lavar o painel de vidro interior na prateleira superior da máquina de lavar loiça.
- 29 Quando voltar a colocar o painel de vidro interior, a seta ➡ deverá estar voltada para a frente.
- 30 Deslize o painel de vidro interior para dentro da guia na totalidade.
- 31 O aparelho não funcionará se o painel de vidro interior não estiver completamente inserido.
- 32 Apenas a pega ➡ deverá estar projetada para fora.
- 33 Poderá lavar as pinças no cesto dos talheres da máquina de lavar loiça.
- 34 Volte a colocá-las no espaço do lado esquerdo do aparelho.
- 35 Se utilizar uma máquina de lavar loiça, o ambiente agressivo no seu interior afectará o acabamento da superfície.
- 36 Os danos deveriam ser apenas cosméticos e não deveriam afectar o funcionamento do aparelho.

## PROTEÇÃO AMBIENTAL

Para evitar problemas ambientais e de saúde devido a substâncias perigosas contidas em equipamentos eléctricos e electrónicos, os aparelhos com este símbolo não deverão ser misturados com o lixo doméstico e sim recuperados, reutilizados ou reciclados.

<b>tegninger</b>	4 holder	8 bollerister
1 brødåbning	5 risteindikatorer	9 håndtag
2 stang	6 tang	10 fødder
3 indvendigt glaspanel	7 krummebakke	

 Læs vejledningen og behold den til senere brug. Lad den følge med apparatet, hvis det overdrages til andre. Fjern al emballage før brug.

 **VIGTIGE SIKKERHEDSINSTRUKTIONER**

Følg altid de grundlæggende sikkerhedsregler, herunder:

1 Dette apparat kan anvendes af børn fra 8 år og derover og personer hvis fysiske, sansemæssige eller mentale evner er nedsat, eller personer uden den fornødne erfaring, hvis de er blevet instrueret/har været under opsyn og forstår de forbundne farer.

- Børn må ikke lege med apparatet.
- Rengøring og vedligeholdelse må ikke foretages af børn, medmindre de er over 8 år og holdes under opsyn.
- Apparatet og ledningen skal holdes uden for rækkevidden af børn under 8 år.

 Apparatets overflader kan blive meget varme.

- 1 Apparatet må ikke betjenes via en ekstern timer eller en fjernbetjening.
- 2 Der kan gå ild i brød. Undlad at anvende apparatet i nærheden af eller direkte under gardiner eller andet brændbart materiale, og hold apparatet under opsyn, når det er varmt.
- 3 Tag krummebakken ud, og tøm den.
- 4 Tør den af med en fugtig klud, lad den tørre, og sæt den i brødristeren igen.
- 5 Hvis ledningen er beskadiget, skal den udskiftes af producenten, serviceværkstedet eller en tilsvarende kvalificeret fagmand, så eventuelle skader undgås.

 Læg ikke apparatet i vand.

- 6 Undgå at riste eller opvarme brød smurt med smør, brød, der falder fra hinanden eller uformeligt brød.
- 7 Hvis et stykke brød sætter sig fast, skal du tage stikket ud af stikkontakten, lade brødristeren køle af og derefter forsigtigt fjerne brødet.
- 8 Anvend ikke apparatet til andre formål end dem, der er beskrevet i denne brugsanvisning.
- 9 Undlad at anvende apparatet, hvis det er beskadiget eller ikke fungerer korrekt.

**kun til privat brug**





## FØR APPARATET TAGES I BRUG FØRSTE GANG

- Indstil ristningsgraden til maksimum. Lad apparatet være tændt uden at lægge brød i, så de nye varmelegemer hærdes. Der kan forekomme lugt, men det er helt naturligt. Sørg for at lufte godt ud i rummet imens.

## STRØMBESPARELSE

- Hvis knapperne ikke berøres i 5 minutter, slukkes de for at spare strøm.
- Væk apparatet ved at trykke på -knappen.

## RISTNING AF BRØD

- 1 Anbring brødristeren i opretstående stilling på et solidt, plant og varmebestandigt underlag.
- 2 Sæt stikket i stikkontakten.
- 3 Apparateret kører først et selvtjek.
- 4 4 risteindikatorer vil forblive tændt.
- 5 Brug knapperne i hver ende af risteindikatorerne til at gøre brødet lysere () eller mørkere ()
- 6 Jo flere tændte risteindikatorer, jo mørkere bliver brødet.
- 7 Anbring brødet i brøddåbningerne (maksimal tykkelse: 31 mm).
- 8 Tryk stangen ned til bunds.
- \* Det er ikke muligt at låse stangen i position, medmindre brødristeren er koblet til strømforsyningen.
- 9 Risteindikatorerne tæller ned:
- 10 Når det er gjort, skubbes brødet op.



## SKUB OP

- 11 Hvis du vil stoppe ristningen helt, skal du trykke på knappen .



## TANG

- 12 Tag brødristerens stik ud, inden du bruger tangen.
- 13 Før tangen lodret ned i brødristeren, for at undgå at beskadige varmelegemerne.
- 14 Brug kun tangen, når du skal tage små stykker op af brøddåbningerne på din Russel Hobbs brødrister.

## FROSSET BRØD

- 15 Indstil ristningsgraden til den ønskede værdi, sæt de frosne brødsiver ind i brødristeren, træk stangen ned og tryk på knappen .
- 16 -indikatoren tænder, og ristetiden ændres automatisk, så brødet får samme bruningsgrad, som frisk brød normalt får.

## GENOPVARMNING AF BRØD

- 17 Lad ristningsgraden stå på din foretrukne indstilling, læg brødet i, tryk håndtaget ned og tryk på  knappen.
- 18 Symbolet  lyser, og brødet gives en kort opvarmning.
- 19 Kun brød uden smør eller pålæg må genopvarmes.

## BOLLE RISTER

- 20 Bolleristeren må ikke bruges til opvarmning af boller der er nedfrosne, smurt, overtrukket, glaseret eller fyldte.
- 21 Sæt bolleristeren fast på toasteren med benene ned i toasteren.
- 22 Bollerne placeres oven på bolleristeren.
- 23 Indstil ristningsgraden til 1 og træk stangen ned.
- 24 Husk at fjerne bolleristeren, før du anvender brødristeren igen på normal måde.

## PLEJE OG VEDLIGEHOLDELSE

- 25 Tag brødristeren ud af stikkontakten, og lad den køle af.
- 26 Tag fat i håndtaget i enden af det indvendige glaspanel og træk det ud af holderen.
- 27 Tør alle overflader af med en ren, fugtig klud.

- 28 Det indvendige glaspanel kan vaskes i opvaskemaskinens øverste kurv.
- 29 Når du sætter det indvendige glaspanel tilbage i brødristeren, skal pilen ► vende ud mod brødristerens front.
- 30 Skub det indvendige glaspanel helt ind i holderen.
- 31 Apparatet virker kun, når det indvendige glaspanel er skubbet helt ind.
- 32 Kun ► på håndtaget må stikke ud.
- 33 Tangen kan vaskes i opvaskemaskinens bestikkurv.
- 34 Sæt den tilbage i rummet i apparatets venstre side.
- 35 De ekstreme forhold i opvaskemaskinen kan beskadige overfladebelægningen.
- 36 Der beskadiges kun udseendemæssigt og dette bør ikke påvirke apparatets drift.



### **MILJØBESKYTTELSE**

Elektriske og elektroniske apparater, der er mærket med dette symbol, kan indeholde farlige stoffer, og må ikke bortskaffes med husholdningsaffald, men skal afleveres på en dertil udpeget lokal genbrugsstation for at undgå skade på miljø og menneskers sundhed.

 Läs bruksanvisningen och spara den för framtida bruk. Låt bruksanvisningen följa med om du överlåter apparaten. Ta bort allt förpackningsmaterial före användning.

### **VIKTIGA SKYDDSÅTGÄRDER**

Följ allmänna säkerhetsföreskrifter, däribland följande:

- 1 Denna apparat kan användas av barn från 8 års ålder och uppåt och av personer med nedsatt fysisk, sensorisk eller mental förmåga eller med bristande erfarenhet och kunskap, om personerna i fråga är under uppsikt och har fått anvisningar om hur apparaten fungerar och om de har förstått vilka risker som användningen kan medföra.
- Barn ska inte leka med apparaten.
- Rengöring och användarunderhåll ska inte utföras av barn, såvida de inte är över 8 år och är under uppsikt.
- Håll apparat och elkabel utom räckhåll för barn under 8 år.

 Apparatsens utsida blir varm.

- 1 Apparaten får inte användas med hjälp av en extern timer eller något fjärrkontrollsystem.
  - 2 Bröd kan brinna. Använd därför inte apparaten nära eller under gardiner eller andra brännbara material och håll den under uppsikt så länge den är varm.
  - 3 Tag ut och töm smulbrickan.
  - 4 Rengör med en fuktig trasa, torka torrt och ställ sedan tillbaka brödrosten.
  - 5 Om sladden är skadad måste den ersättas av tillverkaren, serviceombud eller någon med liknande kompetens för att undvika skaderisker.
-  Sänk inte ned apparaten i någon vätska.
- 6 Rosta inte och återvärm inte heller bröd med smör på eller bröd som är söndersmulat eller sönderrivet.
  - 7 Om brödet fastnar, dra ur sladden, låt apparaten kallna och ta sedan försiktigt bort brödet.
  - 8 Använd inte apparaten för några andra ändamål än sådana som beskrivs i denna bruksanvisning.
  - 9 Använd inte apparaten om den är skadad eller fungerar dåligt.

**endast för hushållsbruk**

### **FÖRE FÖRSTA ANVÄNDNINGEN**

- Ställ in maximal rostningsgrad. Använd apparaten utan bröd för att härda de nya värmeelementen. Det luktar kanske lite, men det betyder ingenting. Se bara till att rummet är väl ventilerat.





<b>bilder</b>	4 skåra	8 bullvärmare
1 rostningsfack	5 lampor för rostningsgrader	9 handtag
2 spak	6 tång	10 stöd
3 inre glaspanel	7 smulbricka	

## VILOLÄGE

- För att spara energi släcks lamporna, om kontrollknappen inte har använts under fem minuter.
- Tryck på knappen  för att starta apparaten igen.

## ROSTA BRÖD

- 1 Placera brödrosten upprätt på en stadig, jämn och värmeisolerad yta.
  - 2 Sätt stickproppen i vägguttaget.
  - 3 Först körs ett automatiskt kontrollprogram på apparaten.
  - 4 Lampa 4 för gräddningsgrad kommer att lysa.
  - 5 Använd knapparna på antingen den ena eller den andra sidan av lamporna för rostningsgraderna  ger ljusare bröd och  mörkare.
  - 6 Ju fler lampor som lyser, desto mörkare bröd.
  - 7 Lägg bröd i rostningsfacken (brödets tjocklek ska vara högst 31 mm).
  - 8 Tryck ned spaken fullständigt.
- \* Den kommer inte att stanna nere om inte brödrosten är ansluten till elnätet.
- 9 Lamporna för rostningsgraderna gör sig redo:
  - 10 När rostningen är klar kommer brödet upp.

## UTMATNING

- 11 Tryck på knappen  för att stoppa rostningen.



## TÅNG

- 12 Dra ur sladden till brödrosten innan tången används.
- 13 För in tången vertikalt så att elementen inte skadas.
- 14 Använd bara tången för att ta bort mindre brödrester från rostningsfacken på din brödrost från Russell Hobbs.

## \* DJUPFRYST BRÖD

- 15 Ställ in rostningsreglaget på önskat läge, lägg i det frysta brödet, sänk spaken och tryck sedan på knappen .
- 16 \*-lampan tänds och rostningstiden kommer att ändras automatiskt för att få samma rostningsgrad som gäller för bröd som inte är fryst.

## ÅTERVÄRMA ROSTAT BRÖD

- 17 Sätt rostningsreglaget på önskad inställning, lägg i brödet, sänk spaken och tryck sedan på -knappen.
- 18 -lampan lyser och det rostade brödet får en kort snabbuppvärmning.
- 19 Återvärm bara bröd utan pålägg eller smör.

## BULLVÄRMARE

- 20 Använd inte bullvärmaren till att värma bullar som är djupfrysta, har smör eller topping eller är fyllda med något.
- 21 Placera bullvärmaren uppe på brödrosten med stöden inne i rostningsfacket.
- 22 Placera bullarna uppe på bullvärmaren.
- 23 Ställ in rostningsgrad 1 och sänk sedan spaken.
- 24 Ta bort bullvärmaren innan brödrosten används på vanligt sätt.

## SKÖTSEL OCH UNDERHÅLL

- 25 Dra ur sladden till brödrosten och låt den kallna.
- 26 Ta tag i handtaget på sidan av den inre glaspanelen och dra ut den ur skåran.



- 27 Torka av alla ytor med en ren och fuktig trasa.
- 28 Den inre glaspanelen kan diskas i diskmaskinens överkorg.
- 29 När du sätter tillbaka den inre glaspanelen måste pilen ► peka mot framsidan.
- 30 Skjut in den inre glaspanelen in i skåran.
- 31 Apparaten kommer inte att fungera om inte den inre glaspanelen är helt inskjuten.
- 32 Endast handtaget ► bör sticka ut.
- 33 Tången kan diskas i bestickkorgen i en diskmaskin.
- 34 Placera den i utrymmet på apparatens vänstra sida på nytt.
- 35 Apparatus ytbehandling kan skadas om man använder diskmaskin.
- 36 Detta kan endast eventuellt medföra yttlig påverkan som inte inverkar på apparatus funktion.



### **MILJÖSKYDD**

För att undvika miljö- och hälsoproblem som beror på farliga ämnen i elektriska och elektroniska produkter får inte apparater som är märkta med denna symbol kastas tillsammans med osorterat hushållsavfall utan de ska tillvaratagas, återanvändas eller återvinnas.

<b>figurer</b>	4 guide	8 bollevarmer
1 brødristingssprekk	5 bruningsnivålys	9 håndtak
2 spåk	6 tang	10 fotstøtter
3 indre glassplate	7 smulefanger	

 Les instruksjonene, oppbevar dem på et trygt sted, og send de med apparatet hvis du gir det videre. Fjern all emballasje før bruk.

 **VIKTIG SIKKERHETSTILTAK**

Følg sikkerhetsinstruksene, inkludert

1 Dette apparatet kan brukes av barn fra åtte år og personer med nedsatte fysiske, sansende eller mentale evner eller manglende erfaring eller kunnskap hvis slike personer har fått opplæring eller blir holdt under oppsyn og forstår farene som er tilknyttet bruken av apparatet.

- Barn skal ikke leke med apparatet.
- Rengjøring og vedlikehold skal ikke utføres av barn med mindre de er over åtte år og holdes under oppsyn.
- Hold apparatet og ledningen utilgjengelig for barn under åtte år.

 Apparatets overflater vil bli varme.

1 Dette apparatet må ikke fungere med en ekstern timer eller fjernkontrollsystem.

2 Brød kan brenne. Brødristeren må derfor ikke brukes i nærheten eller under gardiner, skap eller annet brennbart materiale og skal holdes under oppsyn.

3 Fjern og tøm smulefangeren.

4 Tørk over med en dampet klut, tørk og sett den tilbake i brødristeren.

5 Hvis kabelen er skadet så må den bli erstattet av fabrikanten, servicepartner eller andre som er kvalifiserte for å unngå fare.

 Ikke senk apparatet ned i væske.

6 Ikke rist eller varme opp brød med smør eller brød som er revet eller har uvanlig form.

7 Hvis brødet sitter fast, trekk ut støpselet fra brødristeren.

8 Ikke bruk apparatet til andre formål enn det som beskrives i disse instruksene.

9 Ikke bruk apparatet hvis det er skadet eller har mangler.

**kun for bruk i hjemmet**

 **FØR FØRSTEGANGSBRUK**



- Ha bruningsnivået til maksimum. Start opp med et tomt apparat, for å brenne de nye elementene inn. Dette kan lukte litt, men det er ikke noe å bekymre seg for. Forsikre deg om at rommet er godt ventilert.



## SPAREMODUS

- Hvis du ikke rører knappene i løpet av 5 minutter så vil lysene slukkes for strømsparing.
- For å vekke apparatet trykker du på -knappen.

## BRØDRISTING

- 1 Ha brødristeren rett opp på en god, flat og varmeherdet overflate.
  - 2 Stikk kontakten i støpselet.
  - 3 Apparatet vil først kjøre en selv-sjekkingsrutine.
  - 4 4 bruningsnivålys vil forbli på.
  - 5 Bruk knappene for å stille inn bruningsnivået lysene enten for lysere  eller mørkere  brød.
  - 6 Jo mer lys, jo mørkere brød.
  - 7 Ha brødet i sprekkene (maksimumsstykkelse 31 mm).
  - 8 Trykk ned spaken forsiktig.
-  Den vil ikke låse seg med mindre brødristeren er under strømtilførsel.
- 9 Bruningsnivå lyset vil telle ned:
  - 10 Når det er ferdig, vil det ristede brødet sprette opp.



## UTKASTING

- 11 For å avslutte risting, trykk  knappen.



## TANG

- 12 Koble fra brødristeren før du bruker tangen.
- 13 Sett inn tangen vertikalt for å unngå å skade elementene.
- 14 Bruk tangen kun til å trekke ut små elementer fra sprekkene på Russell Hobbs-brødristeren.

## FROSSENT BRØD

- 15 Sett bruningskontrollen på din favorittinnstilling, ha i frossent brød, senk spaken, trykk deretter på knappen .
- 16 Lyset  vil komme på, og ristetiden vil forandre seg automatisk for å samme grad bruning som du får med tint brød.



## OPPVARMING BRØDSKIVE

- 17 Ha bruningskontrollen på din favorittinnstilling, før inn brødet, senk brødheien og trykk på  knappen.
- 18  Lyset vil skinne, og brødskiven vil få en kort oppvarming.
- 19 Varm kun slette og usmurte brødskiver.

## BOLLEVARMER

- 20 Ikke bruk bollevarmeren til å varme frosne, påsmurte, tildekkede, isete eller fylte boller.
- 21 Sett bollevarmeren på toppen av brødristeren, med støttene på innsiden av sprekken.
- 22 Plassér bollene på toppen av bollevarmeren.
- 23 Ha bruningsnivået på 1, senk deretter spaken.
- 24 Fjern bollevarmeren før brødristeren brukes på normal måte.

## BEHANDLING OG VEDLIKEHOLD

- 25 Trekk ut kontakten fra brødristeren og la den kjøles ned.
- 26 Ta tak i håndtaket på siden av den indre glassplaten, og skyv den ut av guiden.
- 27 Tørk av alle overflater med en ren fuktig klut.
- 28 Du kan vaske den indre glassplaten i øverste hylle i en oppvaskmaskin.
- 29 Når du setter den indre glassplaten tilbake, må pilen  være vendt mot fronten.
- 30 Skyv den indre glassplaten helt inn i guiden.
- 31 Apparatet vil ikke fungere med mindre den indre glassplaten er satt fullstendig inn.
- 32 Bare håndtaket med pilen  skal stikke ut.
- 33 Du kan vaske tengene i bestikkurven i en oppvaskmaskin.

34 Sett dem tilbake på venstre side av apparatet.

35 Hvis du bruker oppvaskmaskinen, kan maskinens harde omgivelser innvendig skade overflatebehandlingen.

36 Skaden bør kun være kosmetisk, og bør ikke påvirke apparatets drift.



### **MILJØBESKYTTELSE**

For å unngå miljømessige og helse relaterte problemer forbundet til farlige stoffer i elektriske og elektroniske varer, må ikke apparater merket med dette symbolet kastes sammen med vanlig avfall, men gjenvinnes, gjenbrukes eller resirkuleres.

 Lue käyttöohjeet, säilytä ne ja anna ne laitteen mukana, mikäli luovutat sen toiselle henkilölle. Poista kaikki pakkausmateriaali ennen käyttöä.

### **TÄRKEITÄ VAROTOIMIA**

Seuraa perusvarotoimia, muun muassa seuraavia ohjeita:

1 Laitetta saavat käyttää yli 8-vuotiaat lapset ja henkilöt, joiden fyysinen, aistienvarainen tai henkinen toimintakyky on heikentynyt, tai joilla ei ole kokemusta ja tietoa, jos heitä valvotaan/ohjeistetaan, ja he ymmärtävät käyttöön liittyvät vaarat.

- Lapset eivät saa leikkiä laitteella.
- Lapset eivät saa puhdistaa tai tehdä hoitotoimia, jos he eivät ole yli 8-vuotiaita ja valvonnan alla.
- Pidä laite ja kaapeli alle 8-vuotiaiden ulottumattomissa.

 Laitteen pinnat tulevat kuumiksi.

1 Tätä laitetta ei saa käyttää ulkoisen ajastimen tai kaukosäätimen avulla.

2 Leipä voi palaa. Älä käytä laitetta verhojen tai muiden syttyvien materiaalin lähellä tai alla ja pidä laitetta silmällä, kun se on kuuma.

3 Poista ja tyhjennä murulokero.

4 Pyyhi kostealla kankaalla ja laita lokero takaisin leivänpaahtimen.

5 Jos sähköjohto on vahingoittunut, se pitää antaa valmistajan, tämän huoltopalvelun tai vastaavan pätevyyden omaavan henkilön vaihdettavaksi vaarojen välttämiseksi.

 Älä upota laitetta nesteeseen.

6 Älä paahda tai uudelleen lämmitä "voideltua", revennyttä tai epämuodostunutta leipää.

7 Jos leipä jää kiinni, irrota leivänpaahtin sähköverkosta, anna sen jäähtyä ja ota leipä varovasti pois.

8 Älä käytä laitetta muihin kuin tässä käyttöohjeessa kuvattuihin tarkoituksiin.

9 Älä käytä laitetta, jos se on vahingoittunut tai toimii huonosti.

#### **vain kotikäyttöön**

### **ENNEN ENSIMMÄISTÄ KÄYTTÖKERTAA**

- Aseta paahtotaso maksimiin. Käytä laitetta tyhjänä, jotta uudet elementit puhdistuvat. Se voi aiheuttaa hieman hajua, mutta siitä ei kannata huolestua. Varmista, että huoneessa ilma vaihtuu kunnolla.

### **VALMIUSTILA**

- Jos et koske näppäimiä 5 minuuttiin, valot sammuvat sähkön säästämiseksi.
- Saat laitteen uudelleen päälle painamalla  -painiketta.

<b>piirroksat</b>	4 ohjain	8 sämpylälämmitin
1 paahtoaukko	5 paahtoasteen merkkivalot	9 kahva
2 vipu	6 pihdit	10 jalat
3 sisäinen lasipaneeli	7 murulokero	

## LEIVÄN PAAHTAMINEN

- 1 Aseta laite vakaalla, tasaisella ja kuumuutta kestäväälle alustalle.
- 2 Kytke se sähköpistokkeeseen.
- 3 Laite tekee ensin automaattisen tarkastusrutiinin.
- 4 4. paahtoasteen merkkivalot jäävät päälle.
- 5 Käytä näppäimiä paahtotason molemmissa päissä vaalentaaksesi ◁ tai tummentaaksesi ▷ paahtoa.
- 6 Mitä enemmän valoja palaa, sitä tummempaa paahtoleipä on.
- 7 Laita leipä paahtolokeroihin (maksimipaksuus 31 mm).
- 8 Paina vipu kokonaan alas.
- \* Se ei lukitu alas, ellei leivänpaahtimen ole kytketty sähkösyöttöön.
- 9 Paahtotason valo laskee alaspäin:
- 10 Kun se on valmis, paahtoleipä ponnahtaa ylös.



## NOSTO

- 11 Paahtamisen lopettamiseksi on painettava valitsinta .



## PIHDIT

- 12 Irrota leivänpaahtimen virrasta ennen pihdien käyttämistä.
- 13 Aseta pihdit pystysuoraan välttääksesi vaurioittamasta elementtejä.
- 14 Käytä pihtejä vain pienten palojen poistamiseen Russell Hobbs -leivänpaahtimen paahtoaukoista.

## PAKASTETTU LEIPÄ

- 15 Jätä paahtoasteen valitsin omaan suosikkiasemaasi, laita pakastettu leipä paahtimeen, laske vipua ja paina näppäintä .
- 16 Merkkivalo  syttyy ja paahto aika säätyy automaattisesti siten, että saat saman paahtotummuuden kuin tuoreella leivällä.

## PAAHTOLEIVÄN LÄMMITTÄMINEN UUDESTAAN

- 17 Jätä paahtoasteen valitsin suosikkiasemaasi, laita leipä sisään, laske vipu alas ja paina näppäintä .
- 18 Merkkivalo  syttyy ja leipään kohdistuu lyhyt lämmitys-aalto.
- 19 Lämmitä vain paljasta voitelematonta paahtoleipää.

## SÄMPYLÄNLÄMMITIN

- 20 Älä käytä sämpylänlämmittintä lämmittämään pakastettuja, voideltuja, päällystettyjä, sokeroituja tai täytettyjä sämpylöitä.
- 21 Aseta sämpylänlämmitin paahtimen päälle siten, että sen jalat ovat aukon sisällä.
- 22 Laita sämpylät sämpylän lämmittimen päälle.
- 23 Aseta paahtotasoksi 1, laske vipu siten alas.
- 24 Ota sämpylänlämmitin pois ennen leivän paahtimen käyttöä normaaliin tapaan.

## HOITO JA HUOLTO

- 25 Irrota leivänpaahtimen sähköverkosta ja anna sen jäähtyä.
- 26 Tartu sisäisen lasipaneelin sivussa olevasta kahvasta ja liu'uta paneeli ulos ohjaimesta.
- 27 Pyyhi kaikki pinnat puhtaalla, kostealla liinalla.
- 28 Voit pestä sisäisen lasipaneelin astianpesukoneen ylätasolla.
- 29 Kun asetat sisäisen lasipaneelin takaisin, nuolen  täytyy olla etupuolella.
- 30 Liu'uta sisäinen lasipaneeli kokonaan ohjaimen.



- 31 Laite ei toimi, jos sisäinen lasipaneeli ei kokonaan ohjaimessa.
- 32 Vain kahva ➡ saa jäädä ulkopuolelle.
- 33 Voit pestä pihdit astianpesukoneen ruokailuvälinekorissa.
- 34 Aseta ne takaisin laitteen vasemmassa sivussa olevaan tilaan.
- 35 Astianpesukoneen ankara ympäristö voi vaikuttaa pintojen viimeistelyyn.
- 36 Vahinko on vain kosmeettinen eikä sen pitäisi vaikuta laitteen toimintaan.



### **YMPÄRISTÖN SUOJELU**

Jotta vältettäisiin ympäristölle ja terveydelle koituvat haitat, jotka johtuvat vaarallisista aineista sähkölaitteissa ja elektronisissa laitteissa, tällä symbolilla varustetut laitteet tulee heittää pois erillään lajittelemattomista jätteistä, ne on otettava talteen, käytettävä uudestaan ja kierrätettävä.



иллюстрации		
1 разъем для тостов	4 направляющая	8 решетка для подогрева булочек
2 рычаг	5 индикаторы уровня поджаривания	9 ручка
3 внутренняя стеклянная панель	6 щипцы	10 ножи
	7 поддон для крошек	

 Прочтите инструкции, сохраните их, при передаче сопроводите инструкцией. Перед применением изделия снимите с него упаковку.

### **ВАЖНЫЕ МЕРЫ ПРЕДОСТОРОЖНОСТИ**

Следуйте основным инструкциям по безопасности, включая следующие:

1 Использование данного устройства детьми старше 8 лет, лицами с ограниченными физическими, сенсорными или умственными способностями, недостатком опыта или знаний допускается при условии контроля или инструктажа и осознания связанных рисков.

- Детям запрещено играть с устройством.
- Очистку и обслуживание устройства могут выполнять дети старше 8 лет при условии наблюдения взрослыми.
- Храните устройство и кабель в недоступном для детей до 8 лет месте.

 Поверхности прибора нагреваются.

- 1 Прибор не может работать от внешнего таймера или дистанционной системы управления.
  - 2 Хлеб может подгореть. Не используйте устройство рядом или под занавесками или другими горючими материалами и следите за прибором, когда он горячий.
  - 3 Снимите поддон и почистите крошки с поддона.
  - 4 Протрите влажной тканью, вытрите и установите его обратно в тостер.
  - 5 Если кабель поврежден, он должен быть заменен производителем, сервисным агентом или другим квалифицированным лицом для предотвращения опасности.
-  Не погружайте прибор в жидкость.
- 6 Не поджаривайте и не подогревайте намазанный маслом, порванный или деформированный ломтик хлеба.
  - 7 Если тост смялся в процессе, отключите тостер, дайте ему остыть и осторожно выньте хлеб.
  - 8 Прибор не может работать от внешнего таймера или дистанционной системы управления.
  - 9 Не используйте прибор, если он поврежден или работает с перебоями.

**только для бытового использования**





## ПЕРЕД ПЕРВЫМ ИСПОЛЬЗОВАНИЕМ ПРИБОРА

- Установите уровень поджарки на максимум. Включите пустой прибор для приведения в порядок элементов. Может появиться небольшой запах, но волноваться не стоит. Обеспечьте хорошую вентиляцию комнаты.

## НЕАКТИВНЫЙ РЕЖИМ

- Если не касаться элементов управления в течение 5 минут, индикаторы выключаются с целью экономии электроэнергии.
- Для возвращения устройства из спящего режима нажмите кнопку .

## ПОДЖАРИВАНИЕ ХЛЕБА

- 1 Установите тостер вертикально на твердую, горизонтальную, термостойкую поверхность.
  - 2 Включите вилку в розетку.
  - 3 Устройство начнет работу с выполнения процедуры самодиагностики.
  - 4 Индикатора уровня поджаривания продолжат светиться.
  - 5 Используйте клавиши на любом конце индикаторов уровня поджарки для того, чтобы сделать тост светлым  или темным .
  - 6 Чем больше индикаторов показано, тем темнее тост.
  - 7 Положите хлеб в разъем для тостов (максимальная толщина куска 31 мм).
  - 8 Нажмите на рычаг вниз до его полного опущения.
-  Он не будет заперт, пока тостер не подсоединен к электрическому источнику.
- 9 Затем происходит обратный отсчет индикаторов поджарки:
  - 10 При готовности выталкивается поджаренный тост.



## ИЗВЛЕЧЕНИЕ

- 11 Чтобы остановить поджарку, нажмите клавишу .



## ЩИПЦЫ

- 12 Перед использованием щипцов отключите тостер от сети.
- 13 Вставьте щипцы вертикально, чтобы не повредить нагревательные элементы.
- 14 Используйте щипцы только для извлечения небольших предметов из разъемов для тостов тостера Russell Hobbs.

## ЗАМОРОЖЕННЫЙ ХЛЕБ

- 15 Оставьте регулятор поджарки на предпочитаемом Вами значении, вставьте замороженный хлеб, опустите рычаг, затем нажмите клавишу .
- 16 Включится световой индикатор , и время поджаривания автоматически изменится для получения той же степени поджаривания, что и для незамороженного хлеба.



## ПОВТОРНЫЙ ПОДОГРЕВ ТОСТА

- 17 Оставьте регулятор степени поджаривания на предпочитаемом Вами значении, вставьте хлеб, опустите рычаг, затем нажмите клавишу .
- 18 Включится световой индикатор , и на тост будет направлен кратковременный поток тепла.
- 19 Повторно подогревайте только ровный кусок, без масла.

## РЕШЕТКА ДЛЯ ПОДОГРЕВА БУЛОЧЕК

- 20 Не используйте решетку для подогрева замороженных булочек, а также намазанных маслом, глазурированных или содержащих начинку.
- 21 Установите решетку для подогрева булочек сверху на тостер, вставив ее ножи в паз.
- 22 Разложите булочки на решетке.
- 23 Установите уровень поджарки 1 и опустите рычаг.
- 24 Снимите решетку для использования тостера обычным образом.

## УХОД И ОБСЛУЖИВАНИЕ

- 25 Отключите тостер и дайте ему остыть.
- 26 Возьмите ручку сбоку внутренней стеклянной панели и выдвиньте ее из направляющей.
- 27 Протрите поверхность чистой влажной тканью.
- 28 Внутреннюю стеклянную панель можно мыть на верхней полке посудомоечной машины.
- 29 При замене внутренней стеклянной панели стрелка  должна находиться спереди.
- 30 Полностью вставьте внутреннюю стеклянную панель в направляющую.
- 31 Прибор не будет работать, если не вставить внутреннюю стеклянную панель полностью.
- 32 Должна выступать только ручка .
- 33 Щипцы можно мыть в секции для столовых приборов посудомоечной машины.
- 34 Поместите их в пространство с левой стороны прибора.
- 35 Экстремальная среда внутри прибора может влиять на покрытие.
- 36 Повреждения могут быть только внешними, не влияющими на работу прибора.

## ЗАЩИТА ОКРУЖАЮЩЕЙ СРЕДЫ

Для того чтобы избежать угроз для здоровья и окружающей среды из-за вредных веществ в электрических и электронных товарах, приборы, отмеченные данным символом, должны утилизироваться не как не отсортированные бытовые отходы, а как восстановленные или повторно использованные.

 Přečtěte si pokyny a uschovejte je. Pokud zařízení předáte dál, předejte ho i s návodem. Před použitím odstraňte všechny obaly.

### **DŮLEŽITÁ BEZPEČNOSTNÍ OPATŘENÍ**

Dodržujte základní bezpečnostní pokyny, jako jsou:

1 Tento přístroj mohou používat děti ve věku od 8 let a osoby se sníženými fyzickými, sensorickými či mentálními schopnostmi nebo osoby, které výrobek nikdy nepoužívaly nebo jej neznají, pokud tak činí pod dozorem/byly poučeny a rozumí souvisejícím rizikům.

- S přístrojem si nesmějí hrát děti.
- Děti nesmějí provádět čištění a běžnou údržbu, pokud nedosáhly věku alespoň 8 let a nejsou-li pod dozorem.
- Přístroj i kabel uchovávejte mimo dosah dětí mladších 8 let.

 Povrchy přístroje budou pálit.

- 1 Tento spotřebič nesmí být ovládán externím časovačem nebo systémem dálkového ovládání.
- 2 Chléb hoří. Nepoužívejte spotřebič v blízkosti záclon či pod nimi nebo pod jiným hořlavým materiálem a sledujte jej, když je horký.
- 3 Vyjměte a vyprázdněte přihrádku na drobky.
- 4 Otřete je vlhkým hadříkem, osušte a pak vraťte do topinkovače.
- 5 Pokud je poškozený kabel, musí jej vyměnit výrobce, jeho servisní zástupce nebo osoba podobně kvalifikovaná, aby nedošlo k riziku.

 Neponořujte přístroj do kapaliny.

- 6 Neopékejte ani neohřívejte „máslem namazaný“, natržený nebo neforemný chléb.
- 7 Pokud se chléb zasekne, odpojte topinkovač, nechte jej vychladnout a opatrně chléb vyjměte.
- 8 Nepoužívejte spotřebič pro jiný účel, než je uvedeno v těchto pokynech.
- 9 Nepoužívejte spotřebič, je-li poškozen nebo se objevují poruchy.

### **jen pro domácí použití**

 **PŘED PRVNÍM POUŽITÍM**

- Nastavte úroveň opečení na maximum. Použijte spotřebič prázdný, abyste zpracovali nové prvky. Může to nepatrně zapáchat, ale nejde o nic rizikového. Ověřte, zda je místnost správně odvětrávaná.

 **REŽIM SPÁNKU**

- Pokud se tlačítek nebudete dotýkat po dobu 5 minut, prosvětlení zhasne z důvodu úspory elektřiny.
- Přístroj znovu zaktivujete stisknutím tlačítka .

 **OPÉKÁNÍ CHLEBA**

- 1 Umístěte topinkovač na pevnou, rovnou plochu odolnou vůči teplu.
- 2 Zasuňte zástrčku do zásuvky.
- 3 Spotřebič se první spustí v automatickém kontrolním režimu.

<b>nákresy</b>	4	vodící otvor	8	ohříváč housek	
1	opékač otvor	5	kontrolky úrovně opečení	9	držadlo
2	páčka	6	kleště	10	nožky
3	skleněná vložka	7	příhrádka na drobky		

- Zůstanou zapnuté 4 kontrolky úrovně opečení.
- Pomocí tlačítek na koncích kontrolky úrovně opečení můžete nastavit světlejší ◁ nebo tmavší ▷ topinku.
- Čím více kontrolky svítí, tím tmavší bude topinka.
- Umístěte krajíce do opékačích otvorů (maximální tloušťka 31 mm).
- Zatlačte páčku až dolů.
- \* Zablokuje se jen tehdy, když je topinkovač připojen k síti.
- Kontrolky úrovně opečení budou postupně zhasínat:
- Až bude topinka hotová, sama vyskočí.

### VYSUNOUT

- Opékání ukončíte tlačítkem .



### KLEŠTĚ

- Před použitím kleští topinkovač vypojte ze sítě.
- Kleště vkládejte vertikálně, abyste nepoškodili topná tělesa.
- Kleště použijte jen k vytahování malých kousků z opékačích otvorů vašeho topinkovače Russell Hobbs.

### \* MRAŽENÝ CHLÉB

- Ponechte ovládání opékání na oblíbeném nastavení, zasuňte zmražený krajíc, spusťte páčku příhrádky na chléb, pak stiskněte tlačítko \*.
- Rozsvítí se kontrolka \*, čas opékání se přenastaví automaticky, aby stupeň opečení byl stejný jako u nezmraženého chleba.

### OHŘÍVÁNÍ TOPINEK

- Ovladač stupně pečení ponechte na svém oblíbeném nastavení, vložte chléb, stlačte páčku a stiskněte tlačítko .
- Rozsvítí se kontrolka  a na toast bude působit krátce silný žár.
- Ohřívejte jen nenamazané krajíce.

### OHŘÍVAČ HOUSEK

- Ohříváč housek nepoužívejte pro ohřívání housek, které jsou mražené či namazané máslem, něčím posypané, potřené cukrovou plněnou či plněné.
- Usaďte ohříváč housek na horní část topinkovače s nožkami zasunutými do otvoru.
- Umístěte housky na horní část ohříváče housek.
- Nastavte úroveň pečení 1 a pak stiskněte páčku.
- Před běžným použitím topinkovače ohříváč housek zase odstraňte.

### PÉČE A ÚDRŽBA

- Odpojte topinkovač a nechte jej vychladnout.
- Skleněnou vložku uchopte za držadlo na jejím konci a vysuňte ji z vodícího otvoru.
- Všechny plochy otřete čistým vlhkým hadrem.
- Skleněnou vložku můžete umýt v horním koši myčky na nádobí.
- Až budete skleněnou vložku zasouvat zpět, ujistěte se, že je šipka ➡ na přední straně.
- Skleněnou vložku zcela zasuňte do vodícího otvoru.
- Přístroj nebude fungovat, pokud skleněná vložka nebude zcela zasunutá.
- Vyčnívát by mělo pouze držadlo ➡.
- Kleště můžete umýt v příborové příhrádce myčky na nádobí.
- Uložte je zpět na místo v levé straně přístroje.



35 Extrémní prostředí uvnitř myčky může ovlivnit povrchovou úpravu zařízení.

36 Poškození je pak pouze kosmetického rázu, čili nemělo by dojít k ovlivnění provozu přístroje.



#### **OCHRANA ŽIVOTNÍHO PROSTŘEDÍ**

Aby nedošlo k ohrožení zdraví a životního prostředí vlivem nebezpečných látek obsažených v elektrických a elektronických produktech, spotřebiče označené tímto symbolem nesmějí být vyhazovány do smíšeného odpadu, ale je nutno je obnovit, znovu použít nebo recyklovat.

<b>nákresy</b>	4 vodiaca lišta	8 nádstavec na ohrievanie
1 toastovacia štrbina	5 svetlá úrovne zhnednutia	9 držiak
2 páčka	6 kliešte	10 nožička
3 vnútorný sklenený panel	7 táčňa na omrvinky	

 Prečítajte si pokyny a odložte tak, aby ste ich mohli priložiť pri prípadnom odovzdaní výrobku niekomu inému. Pred použitím odstráňte všetky obaly.

 **DÔLEŽITÉ BEZPEČNOSTNÉ OPATRENIA**

Dodržujte základné bezpečnostné opatrenia, vrátane:

- 1 Tento prístroj môžu používať deti od 8 rokov a osoby so zníženými fyzickými, zmyslovými alebo psychickými schopnosťami alebo nedostatkom skúseností a vedomostí ak sú pod dozorom/poučení a sú si vedomí s tým spojených rizík.
  - Deti sa s prístrojom nemajú hrať.
  - Čistenie a používateľská údržba nemajú byť vykonávané deťmi ak nie sú staršie ako 8 rokov a pod dozorom.
  - Prístroj a elektrickú šnúru uchovávajte mimo dosahu detí mladších ako 8 rokov.

 Povrchy spotrebiča budú horúce.

- 1 Tento spotrebič nesmie byť ovládaný prostredníctvom externého časového spínača alebo diaľkového ovládania.
  - 2 Chlieb sa môže vznietiť. Nepoužívajte tento spotrebič v blízkosti alebo pod záclonami alebo v blízkosti iných horľavých materiálov a sledujte či nie je príliš horúci.
  - 3 Vyberte a vyprázdňte táčňu na omrvinky.
  - 4 Utrite ju vlhkou handričkou, vysušte a potom ju vráťte do hriankovača.
  - 5 Ak je prívodný kábel poškodený, musí byť vymenený výrobcom, jeho servisným technikom alebo iným kvalifikovaným odborníkom, aby nedošlo k riziku.
-  Neponárajte spotrebič do tekutiny.
- 6 Netoastujte ani nezohrievajte chlieb potretý maslom, potrháň alebo inak poškodený chlieb.
  - 7 Ak sa chlieb zasekne, vypnite hriankovač, nechajte ho vychladnúť a chlieb opatrne odstráňte.
  - 8 Nepoužívajte spotrebič na iné účely ako tie, ktoré sú popísané v týchto pokynoch.
  - 9 Nepoužívajte tento spotrebič, keď je poškodený alebo má poruchu.

### len na domáce použitie

 **PRED PRVÝM POUŽITÍM**



- Nastavte úroveň opečenia na maximum. Uvedte do činnosti prázdny spotrebič, čím ošetríte nové prvky. Môže to trochu zapáchať, ale nie je to nič, čoho by ste sa mali obávať. Zabezpečte dobré vetranie miestnosti.



## **POHOTOVOSTNÝ REŽIM**

- Ak sa tlačidiel nedotknete 5 minút, svetielka zhasnú kvôli šetreniu energie.
- Prístroj zobudíte stlačením tlačidla .

## **OPEKANIE CHLEBA**

- 1 Hriankovač postavte na pevný, vodorovný a tepluvzdorný povrch.
  - 2 Zasuňte zástrčku do sieťovej zásuvky.
  - 3 Prístroj najskôr vykoná kontrolu svojich činností.
  - 4 4 svetielka úrovne zhnednutia zostanú svietiť.
  - 5 Použijete ktorékolvek tlačidlo na konci úrovne hnednutia svetelná kontrolka pre svetlejšiu  alebo tmavšiu  hrianku.
  - 6 Viac svietiacich kontroliek predstavuje tmavšiu hrianku.
  - 7 Vložte chlieb do toastovacích otvorov (maximálna hrúbka 31 mm).
  - 8 Zatláčte páčku držiaka na chlieb úplne dole.
- \* Páčka zapadne len vtedy, ak je spotrebič pripojený do siete.
  - 9 Svetelné kontrolky stupňa opekania sa budú odpočítavať:
  - 10 Keď je hrianka hotová, vyskočí von.



## **UVOLNIŤ**

- 11 Na zastavenie opekania, stlačte tlačítko .



## **KLIEŠTE**

- 12 Pred použitím klieští odpojte hriankovač z elektrickej siete.
- 13 Kliešte vkladajte zvislo, aby ste nepoškodili ohrievacie telesá.
- 14 Kliešte používajte iba na vyberanie malých kúskov z toastovacích otvorov hriankovača Russell Hobbs.

## **ZMRAZENÝ CHLIEB**

- 15 Nechajte stupeň opekania na Vašom obľúbenom nastavení, vložte zmrazený chlieb, stlačte páčku držiaka chleba, potom stlačte tlačítko .
- 16 Zsvieti svetelná kontrolka  a čas opekania sa automaticky prispôsobí tak, aby sa dosiahol ten istý stupeň opečenia ako pri nezmrazenom chlebe.



## **OHRIEVANIE HRIANKY**

- 17 Nechajte stupeň opekania na vašom obľúbenom nastavení, vložte chlieb, stlačte páčku a potom stlačte tlačítko .
- 18 Zsvieti svetielko  a hrianka sa krátko ohreje intenzívnou dávkou tepla.
- 19 Len na prihriatie plochej, "nenamazanej" hrianky.

## **NÁDSTAVEC NA OHRIEVANIE ŽEMLI**

- 20 Nepoužívajte nádstavec na ohriatie zmrazených, maslom natretých, obalených, plnených žemlí a žemlí s polevou.
- 21 Položte nádstavec na ohrievanie na hriankovač, s nožičkami vo vnútri štrbiny.
- 22 Žemle položte na nádstavec.
- 23 Nastavte stupeň opekania na 1, potom stlačte páčku smerom dolu.
- 24 Pred bežným použitím hriankovača z neho odstráňte nádstavec.

## **STAROSTLIVOSŤ A ÚDRŽBA**

- 25 Vypnite hriankovač a nechajte ho vychladnúť.
- 26 Chyťte držiak na konci vnútorného skleneného panelu a vytiahnite ho z vodiacej lišty.
- 27 Všetky povrchy utrite čistou vlhkou utierkou.
- 28 Vnútorný sklenený panel môžete umývať vo vrchnom koši umývačky riadu.
- 29 Keď dávate vnútorný sklenený panel na miesto, šípka  musí byť otočená ku prednej časti.
- 30 Vnútorný sklenený panel zasuňte úplne do vodiacej lišty.
- 31 Prístroj nebude fungovať, ak nie je vnútorný sklenený panel vložený úplne na doraz.
- 32 Vyčnievať by mal len držiak .



- 33 Kliešte môžete umývať v košíku na príbory v umývačke riadu.
- 34 Vráťte ich späť do priestoru na ľavej strane prístroja.
- 35 Extrémne prostredie v umývačke riadu môže zmeniť povrchovú úpravu príslušenstva.
- 36 Prípadné poškodenie by malo byť iba kozmetické, a nemalo by ovplyvniť fungovanie prístroja.



#### **OCHRANA ŽIVOTNÉHO PROSTREDIA**

Aby nedošlo k ohrozeniu zdravia a životného prostredia vplyvom nebezpečných látok v elektrických a elektronických produktoch, nesmú byť spotrebiče označené týmto symbolom likvidované s netriedeným komunálnym odpadom. Je nutné ich triediť, znova použiť alebo recyklovať.

 Instrukcję należy przeczytać, zachować, przekazać kolejnemu użytkownikowi, jeśli odstępujemy urządzenie innej osobie. Wyjmij z opakowania przed użyciem.

### **WSKAZÓWKI DOTYCZĄCE BEZPIECZEŃSTWA**

Postępuj zgodnie ze wskazówkami dotyczącymi bezpieczeństwa, między innymi:

- 1 Urządzenie może być użytkowane przez dzieci w wieku od 8 lat i starsze oraz osoby o ograniczonej sprawności fizycznej, czuciowej lub psychicznej lub osoby niemające doświadczenia lub znajomości urządzenia, jeśli odbywa się to pod nadzorem / z instruktążem, oraz są świadome istniejących zagrożeń.
- Należy zwracać uwagę na dzieci, aby nie bawiły się sprzętem.
- Dzieci nie powinny czyścić i obsługiwać urządzenia, o ile nie są starsze niż 8 lat i są nadzorowane.
- Przechowuj urządzenie i przewód zasilania w miejscu niedostępnym dla dzieci w wieku poniżej 8 lat.

 Powierzchnie urządzenia rozgrzewają się.

- 1 Urządzeniem nie można sterować przy pomocy regulatora czasowego, ani też zdalnie.
- 2 Pieczywo może się zapalić. Nie pozwól, aby podczas używania urządzenie stykało się z zasłonami, lub innymi materiałami łatwopalnymi i nie pozostawiaj bez nadzoru, dopóki nie ostygnie.
- 3 Wyjmij i opróżnij tackę na okruszki.
- 4 Wytrzyj ją miękką, wilgotną szmatką i wstaw do tostera.
- 5 Jeżeli przewód zasilający ulegnie uszkodzeniu, powinien być wymieniony przez producenta, jego serwis techniczny lub specjalistyczny zakład naprawczy w celu uniknięcia zagrożenia.

 Nie zanurzaj urządzenia w cieczy.

- 6 Nie opiekaj ani odgrzewaj "posmarowanego", porwanego lub zniekształconego pieczywa.
- 7 W przypadku, kiedy pieczywo utknie w tosterze, wyciągnij wtyczkę z gniazdka sieciowego.
- 8 Nigdy nie używaj urządzenia niezgodnie z jego przeznaczeniem określonym w niniejszej instrukcji.
- 9 Nigdy nie używaj uszkodzonego urządzenia lub jeśli zaczęło wadliwie działać.

**tylko do użytku domowego**

 **PRZED PIERWSZYM UŻYCIEM**

- Ustaw stopień opiekania na maksimum. Uruchomić puste urządzenie bez pieczywa, elementy grzejne muszą się wygrzać. Może wystąpić lekki zapach „spaleniźny”. Nie stanowi to żadnego zagrożenia. Upewnij się, że pomieszczenie jest dobrze przewietrzane.

 **TRYB UŚPIENIA**

- Jeżeli przez 5 minut nie dotkniesz żadnego przycisku, lampki zgasną, aby oszczędzić energię.
- Aby wzbudzić urządzenie, naciśnij przycisk .

<b>rysunki</b>	4 prowadnica	8 podgrzewacz bułeczek
1 otwór na pieczywo	5 lampki stopnia opiekania	9 uchwyt
2 dźwignia	6 szczypce	10 stopki
3 wewnętrzny panel szklany	7 tacka na okruszki	

## OPIEKANIE PIECZYWA

- 1 Ustaw toster prosto na stabilnej, suchej płaskiej i termoodpornej powierzchni.
- 2 Włóż wtyczkę do gniazdka sieciowego.
- 3 Urządzenie najpierw przechodzi procedurę autotestu.
- 4 Lampki 4 stopnia opiekania świecą się.
- 5 Końcowe przyciski stopnia opiekania służą do regulacji "jasny" ◁ albo "ciemny" ▷ tost.
- 6 Im więcej lampek się świeci, tym ciemniejszy tost.
- 7 Włóż pieczywo do otworu (grubość maksymalna kromki 31 mm).
- 8 Wciśnij dźwignię opiekania do końca.
- \* Dźwignia nie dojdzie do końca, jeżeli toster nie jest podłączony do zasilania energią .
- 9 Lampki stopnia opiekania odliczają:
- 10 Kiedy cykl opiekania się skończy, tosty wyskoczą do góry



## WYRZUĆ

- 11 Aby zatrzymać opiekanie, naciśnij przycisk .



## SZCZYPCE

- 12 Przed użyciem szczypców odłącz toster.
- 13 Aby uniknąć uszkodzenia grzałki, wkładaj szczypce pionowo, .
- 14 Używaj szczypiec tylko do wyjmowania małych przedmiotów z otworów na pieczywo tostera Russel Hobbs.

## PIECZYWO ZAMROŻONE

- 15 Ustaw regulację opiekania w żądanym położeniu, umieść zamrożone pieczywo w tosterze, opuść dźwignię i naciśnij .
- 16 Zapali się lampka , czas opiekania zostanie automatycznie skorygowany, aby otrzymać taki sam stopień opiekania, jak dla chleba nie zamrożonego.

## ODGRZEWANIE TOSTÓW

- 17 Pozostaw regulację opiekania w zwykłym położeniu, włóż pieczywo, wciśnij dźwignię i następnie naciśnij przycisk .
- 18 Zapali się światełko  i tost otrzyma krótkie uderzenie gorąca.
- 19 Odgrzewać można tylko tosty nieposmarowane masłem.

## PODGRZEWACZ BUŁECZEK

- 20 Nie stosować funkcji podgrzewania bułeczek do opiekania pieczywa zamrożonego, posmarowanego masłem, albo bułeczek z nadzieniem.
- 21 Nasadź podgrzewacz bułeczek na wierzch tostera, ze stopką w otworze tostera.
- 22 Bułeczki ułóż na wierzchu podgrzewacza bułeczek.
- 23 Nastaw poziom opiekania na 1, potem opuść dźwignię.
- 24 Przed użyciem tostera w zwykłych zastosowaniach, zdejmij podgrzewacz bułeczek.

## CZYSZCZENIE I KONSERWACJA

- 25 Wyciągnij wtyczkę zasilania z gniazdka i pozwól urządzeniu całkowicie ostygnąć.
- 26 Chwyć uchwyt na boku wewnętrznego panelu szklanego i wysuń go z prowadnicy.
- 27 Wytrzyj wszystkie powierzchnie czystą wilgotną szmatką.
- 28 Wewnętrzny panel szklany można myć na górnej półce zmywarki.
- 29 Przy ponownym wkładaniu wewnętrznego panelu szklanego, strzałka  powinna być skierowana do przodu.
- 30 Wsuń wewnętrzny panel szklany do końca w prowadnicę.



- 31 Urządzenie nie będzie działać, dopóki wewnętrzny panel szklany nie zostanie wsunięty do końca.
- 32 Wystawać może tylko ➡ na uchwycie.
- 33 Szczypce można myć w koszu na sztućce w zmywarce.
- 34 Wkładaj je w wolne miejsce po lewej stronie urządzenia.
- 35 Środki używane w zmywarkach mogą źle wpłynąć na wykończenie powierzchni urządzenia.
- 36 Szkody po wyjęciu ze zmywarki mogą być tylko kosmetyczne i nie powinny wpływać na działanie urządzenia.



### **OCHRONA ŚRODOWISKA**

Zużyte urządzenie oddaj do odpowiedniego punktu składowania, gdyż znajdujące się w urządzeniu niebezpieczne składniki elektryczne i elektroniczne mogą być zagrożeniem dla środowiska. Nie wyrzucaj wraz z odpadami komunalnymi.

<b>crteži</b>	5 indikatorna svjetla za potamnjanje	10 nožica
1 prorez za tostiranje	6 hvataljke	
2 ručica	7 ladica za mrvice	
3 unutarnja staklena ploča	8 rešetka za zagrijavanje peciva	
4 vodilica	9 ručka	

 Pročitajte upute, držite ih na sigurnom mjestu, prosljedite ih ako dajete uređaj. Uklonite cijelo pakiranje prije uporabe.

 **VAŽNE SIGURNOSNE MJERE**

Poštujte osnovne sigurnosne mjere, uključujući slijedeće:

1 Ovaj uređaj mogu koristiti djeca od 8 godina pa na više i osobe smanjenih tjelesnih, osjetilnih ili mentalnih sposobnosti ili osobe koje ne raspolažu iskustvom i znanjem ako su pod nadzorom ili rade po uputama, te razumiju uključene opasnosti.

- Djeca se ne smiju igrati s uređajem.
- Čišćenje i održavanje ne smiju vršiti djeca ako nisu starija od 8 godina i moraju biti pod nadzorom.
- Držite uređaj i kabel van dosega djece mlađe od 8 godina.

 Površine uređaja će postati vruće.

- 1 Ovaj uređaj ne smije biti kontroliran vanjskim tajmerom ili sustavom daljinskog upravljanja.
- 2 Kruh može da pregori. Nemojte koristiti uređaj blizu ili ispod zavjesa ili drugih zapaljivih materijala i nadgledajte ga dok je vruć.
- 3 Izvadite i ispraznite ladicu za mrvice.
- 4 Očistite je vlažnom krpom, osušite i vratite u toster.
- 5 Ako je kabel oštećen, radi izbjegavanja opasnosti, mora ga zamijeniti proizvođač, ovlaštenu servis ili osoba slične stručnosti.

 Nemojte uranjati uređaj u tekućinu.

- 6 Nemojte tostiti ili podgrijavati raskomadani, deformirani ili kruh "premazan maslacem".
- 7 Ako se kruh zaglavi u tosteru, iskopčajte uređaj iz utičnice, ostavite da se ohladi i pažljivo uklonite kruh.
- 8 Nemojte koristiti uređaj u bilo koje druge svrhe osim onih opisanih u ovim uputama.
- 9 Nemojte koristiti uređaj ako je oštećen ili neispravan.

**isključivo za kućnu uporabu**

 **PRIJE PRVE UPORABE**

- Postavite pečenje na maksimalnu razinu. Vršite ovaj ciklus pečenja bez kruha, kako biste pripremili nove grijaće elemente na rad. Može se osjetiti neprijatan miris, ali to je normalno. Osigurajte dobru ventilaciju prostorije.

 **PROGRAM MIROVANJA**

- Ako ne dirate kontrolne gumbе nakon 5 minuta svjetla će se ugasiiti kako bi se uštedjela električna energija.
- Za aktiviranje uređaja, pritisnite tipku .



## TOSTIRANJE KRUHA

- 1 Postavite toster na čvrstu, ravnu površinu, otpornu na toplinu.
- 2 Stavite utikač u utičnicu.
- 3 Uređaj će prijetodno izvršiti rutinsku samo-provjeru.
- 4 4 indikatorna svjetla razine potamnivanja će ostati upaljena.
- 5 Koristite kontrolne gumbе za razinu potamnivanja, gumb ◁ za svetliji ili gumb ▷ za tamniji dvopek.
- 6 Što je više indikatornih svjetla upaljeno dvopek je tamniji.
- 7 Stavite kruh u proreze za tostiranje (maksimalna debljina kruha 31 mm).
- 8 Pritisnite ručicu prema dolje.
- \* Ručica će ostati u donjem položaju samo ako je toster spojen na električnu mrežu.
- 9 Svjetla za razinu potamnivanja će odbrojavati:
- 10 Po završetku, tost će biti izbačen iz proreza.

## IZBACIVANJE

- 11 Ako želite da zaustavite tostiranje, pritisnite tipku .



## HVATALJKE

- 12 Isključite toster iz utičnice prije uporabe hvataljki.
- 13 Umetnite hvataljke vertikalno, kako biste izbjegli oštećenja na elementima.
- 14 Koristite hvataljke isključivo za vađenje malih komadića iz proreza za tostiranje Russell Hobbs tosterа.

## \* ZAMRZNUTI KRUH

- 15 Ostavite regulator pečenja na vašoj omiljenoj jačini, stavite zamrznuti kruh u prorez, spustite ručicu i pritisnite tipku \*.
- 16 Upalit će se indikatorsko svjetlo \* i vrijeme tostiranja bit će automatski podešeno kako biste dobili istu razinu pečenja kao i kod nezamrznutog kruha.

## PODGRIJAVANJE TOSTA

- 17 Ostavite regulator pečenja na vašoj omiljenoj jačini, stavite kruh u prorez, spustite ručicu i pritisnite tipku .
- 18 Indikatorsko svjetlo  će se upaliti i tost će dobiti kratkotrajnu intenzivnu toplinu.
- 19 Podgrijavajte samo jednostavan tost, bez premaza.

## REŠETKA ZA ZAGRIJAVANJE PECIVA

- 20 Nemojte koristiti rešetku za zagrijavanje peciva za zamrznuta, premazana maslacem, obložena premazom, sleđena ili punjena peciva.
- 21 Postavite rešetku za zagrijavanje peciva na gornji dio tosterа s nožicama unutar proreza.
- 22 Postavite peciva na rešetku za zagrijavanje.
- 23 Postavite razinu pečenja na 1 i spustite ručicu.
- 24 Ako želite koristiti toster na uobičajen način, uklonite rešetku za zagrijavanje peciva.

## ČIŠĆENJE I ODRŽAVANJE

- 25 Iskopčajte toster iz utičnice i ostavite da se ohladi.
- 26 Uхватite ručku sa strane unutarnje staklene ploče i kliznim pokretom izvucite je iz vodilice.
- 27 Obrišite sve površine čistom vlažnom krpom.
- 28 Unutarnju staklenu ploču možete prati u perilici na gornjoj rešetki.
- 29 Kad vraćate na mjesto unutarnju staklenu ploču, strelica ► mora biti usmjerena prema naprijed.
- 30 Kliznim pokretom potpuno uvucite unutarnju staklenu ploču u vodilicu.
- 31 Uređaj neće raditi dok unutarnja staklena ploča nije potpuno uvučena.
- 32 Samo ručka ► treba biti vidljiva.
- 33 Hvataljke možete prati u perilici u košari za pribor za jelo.
- 34 Vratite ih na njihovo mjesto na lijevoj strani uređaja.

35 Ako perete u perilici, grubo okruženje u perilici može utjecati na premaze površine.

36 Oštećenje treba biti samo kozmetičko i ne treba utjecati na rad uređaja.



### **ZAŠTITA OKOLIŠA**

Da bi se izbjegle štetne posljedice na okoliš i zdravlje zbog opasnih supstanci u električnim i elektronskim proizvodima, svi uređaji obilježeni ovim simbolom ne smiju se zbrinjavati kao nerazvrstani komunalni otpad, već se moraju prikupiti, ponovno koristiti ili reciklirati.

 Preberite navodila, jih shranite na varnem in jih predajte skupaj z napravo, če jo posredujete naprej. Pred uporabo odstranite vso embalažo.

## **POMEMBNA VAROVALA**

Sledite osnovnim varnostnim ukrepom, vključno z:

1 To napravo smejo uporabljati otroci, stari najmanj 8 let, in osebe z zmanjšanimi fizičnimi, čutnimi ali duševnimi sposobnostmi ali s pomanjkljivimi izkušnjami in znanjem, če so pri tem pod nadzorom/dobijo navodila in razumejo s tem povezana tveganja.

- Otroci se z napravo ne smejo igrati.
- Otroci ne smejo čistiti in vzdrževati naprave, če niso starejši od 8 let ter pod nadzorom.
- Napravo in kabel varujte pred dosegom otrok, mlajših od 8 let.

 Površine naprave se segrejejo.

- 1 Te naprave ne smete upravljati z zunanjim časovnikom ali sistemom za daljinsko upravljanje.
- 2 Kruh lahko zagori. Naprave ne uporabljajte v bližini ali pod zavesami ali drugimi vnetljivimi materiali in jo opazujte, dokler je vroča.
- 3 Odstranite in izpraznite pladenj za drobtine.
- 4 Obrišite ga z vlažno krpo, potem pa ga znova vstavite v opekač.
- 5 Če je kabel poškodovan, ga mora zamenjati proizvajalec, njegov servisni zastopnik ali kdo s podobnimi pooblastili, da se prepreči tveganje.

 Naprave ne potaplajte v tekočino.

- 6 Pri popečenju ali pogrevanju ne uporabite namazanega, pretrganega ali nepravilno oblikovanega kruha.
- 7 Če se kruh zatakne, opekač odklopite, počakajte, da se ohladi, in previdno odstranite kruh.
- 8 Naprave ne uporabljajte za nič drugega kot za namene, ki so opisani v teh navodilih.
- 9 Naprave ne upravljajte, če je poškodovana ali če ne deluje pravilno.

### **samo za gospodinjsko uporabo**

## **PRED PRVO UPORABO**

- Stopnjo zapečenosti nastavite na največjo vrednost. Napravo pustite obratovati prazno, da utečete nove grelnike. Pri tem se lahko pojavi neprijeten vonj, vendar naj vas to ne skrbi. Poskrbite, da je soba dobro prezračena.

## **NAČIN MIROVANJA**

- Če se krmilnih elementov ne dotaknete najmanj 5 minut, se lučke ugasnejo, da privarčujete energijo.
- Če želite napravo prebuditi, pritisnite gumb .

## **POPEČENJE KRUHA**

- 1 Opekač postavite pokonci na stabilno vodoravno površino, ki je odporna proti vročini.
- 2 Vtič vstavite v električno vtičnico.



- |                            |                                |                       |
|----------------------------|--------------------------------|-----------------------|
| <b>risbe</b>               | 4 vodilo                       | 7 pladenj za drobtine |
| 1 odprtina opekača         | 5 lučke za stopnjo zapečenosti | 8 grelnik štručk      |
| 2 ročica                   | zapečenosti                    | 9 ročaj               |
| 3 notranja steklena plošča | 6 prijemalka                   | 10 noge               |

- 3 Naprava najprej opravi postopek samopreverjanja.  
 4 Vključene ostanejo 4 lučke za stopnjo zapečenosti.  
 5 Z gumboma na vsaki strani lučk za stopnjo zapečenosti posvetlite ◁ ali potemnite ▷ popečeni kruh.

6 Več lučk pomeni temneje zapečen kruh.

7 Kruh postavite v odprtino opekača (največja debelina je 31 mm).

8 Vzvod potisnite do konca navzdol.

✱ Vzvod se ne zatakne, če opekač ni priključen na električno energijo.

9 Lučke za stopnjo zapečenosti zaporedoma ugašajo:

10 Ko je popečen kruh končan, izskoči.

### IZMET

11 Za ustavitev pečenja pritisnite gumb .

### PRIJEMALKA

12 Vtič opekača izvlecite iz vtičnice, preden uporabite prijemalko.

13 Prijemalko vstavite navpično, da ne poškodujete elementov.

14 Prijemalko uporabite samo za jemanje majhnih predmetov iz odprtih opekača svojega opekača Russell Hobbs.

### ✱ ZAMRZNJEN KRUH

15 Nastavitev zapečenosti pustite na najljubši stopnji, vstavite zamrznjen kruh, potisnite vzvod navzdol in se dotaknite gumba ✱.

16 Zasveti lučka ✱, čas popečenja pa se samodejno spremeni tako, da bo kruh zapečen enako, kot če ne bi bil zamrznjen.

### POGREVANJE POPEČENEGA KRUHA

17 Nastavitev zapečenosti pustite na najljubši stopnji, vstavite kruh, potisnite vzvod navzdol in se dotaknite gumba .

18 Lučka  se vključi, popečen kruh pa se bo za kratek čas močno segrel.

19 Pogrevajte samo čist popečen kruh brez namazov.

### GRELNIK ŠTRUČK

20 Segrevanja štručk ne uporabljajte za segrevanje zamrznjenih, namazanih, prelitih ali polnjenih štručk.

21 Napravo za grelnik štručk postavite na opekač z nogami v odprtini.

22 Štručke postavite na vrh naprave za grelnik štručk.

23 Stopnjo zapečenosti nastavite na 1, nato potisnite vzvod navzdol.

24 Pred običajno uporabo opekača odstranite napravi za grelnik štručk.

### NEGA IN VZDRŽEVANJE

25 Odklopite opekač in pustite, da se ohladi.

26 Primate ročaj ob strani notranje steklene plošče in jo pomaknite ven iz vodila.

27 Vse površine obrišite s čisto vlažno krpo.

28 Notranjo stekleno ploščo lahko operete v zgornjem predalu pomivalnega stroja

29 Ko boste zamenjali notranjo stekleno ploščo, mora puščica ➡ gledati naprej.

30 Notranjo stekleno ploščo pomaknite povsem v vodilo.

31 Naprava ne bo delovala, če notranja steklena plošča ni povsem vstavljena.

32 Ven sme gledati samo ročaj ➡.

33 Prijemalko lahko operete v košari za pribor v pomivalnem stroju.



34 Prijemalko shranite v prostor na levi strani naprave.

35 Izredno zahtevni pogoji v pomivalnem stroju lahko vplivajo na videz površin.

36 Morebitne poškodbe bodo vplivale samo na videz in ne na delovanje naprave.



### **ZAŠČITA OKOLJA**

V izogib onesnaževanju okolja in ogrožanju zdravja zaradi nevarnih snovi v električnih ter elektronskih napravah, naprave s to oznako ni dovoljeno zavreči med nesortirane odpadke.

Namesto tega jih je treba oddati na zbirno mesto, znova uporabiti ali reciklirati.

<b>σχέδια</b>	4 οδηγός	8 εξάρτημα θέρμανσης
1 οπές φρυγανίσματος	5 λυχνίες επιπέδων φρυγανίσματος	για ψωμάκια
2 μοχλός	6 λαβίδα	9 χειρολαβή
3 εσωτερικό φύλλο γυαλιού	7 δίσκος για ψίχουλα	10 ποδαράκια

 Διαβάστε τις οδηγίες, φυλάξτε τις σε ασφαλές μέρος και σε περίπτωση που δώσετε τη συσκευή σε άλλον χρήστη, δώστε μαζί και τις οδηγίες. Αφαιρέστε όλα τα υλικά συσκευασίας πριν από τη χρήση.

 **ΣΗΜΑΝΤΙΚΑ ΜΕΤΡΑ ΑΣΦΑΛΕΙΑΣ**

Τηρείτε τα βασικά μέτρα ασφάλειας, συμπεριλαμβανομένων των παρακάτω:

- 1 Η παρούσα συσκευή μπορεί να χρησιμοποιηθεί από παιδιά ηλικίας άνω των 8 ετών και άτομα με μειωμένες σωματικές, αισθητήριες ή διανοητικές ικανότητες ή άτομα που δεν διαθέτουν επαρκή εμπειρία ή γνώση, υπό την προϋπόθεση ότι θα βρίσκονται υπό επίβλεψη ή θα λάβουν σχετικές οδηγίες και κατανοούν τους κινδύνους που ενέχει η χρήση της συσκευής.
- Τα παιδιά δεν πρέπει να χρησιμοποιούν τη συσκευή ως παιχνίδι.
- Ο καθαρισμός και η συντήρηση από χρήστη δεν πρέπει να πραγματοποιούνται από παιδιά, εκτός κι αν είναι άνω των 8 ετών και βρίσκονται υπό επίβλεψη.
- Να διατηρείτε τη συσκευή και το καλώδιο μακριά από παιδιά ηλικίας κάτω των 8 ετών.

 Οι επιφάνειες της συσκευής θερμαίνονται υπερβολικά.

- 1 Αυτή η συσκευή δεν πρέπει να λειτουργεί με εξωτερικό χρονοδιακόπτη ή σύστημα τηλεχειρισμού.
- 2 Το ψωμί ενδέχεται να καεί. Μη χρησιμοποιείτε τη συσκευή κοντά ή κάτω από κουρτίνες ή άλλα εύφλεκτα υλικά και παρακολουθείτε τη όσο είναι ακόμα θερμή.
- 3 Αφαιρέστε και αδειάστε το δίσκο για ψίχουλα.
- 4 Σκουπίστε το με υγρό πανί, στεγνώστε το και στη συνέχεια επανατοποθετήστε το στη φρυγανιέρα.
- 5 Εάν το καλώδιο είναι φθαρμένο, πρέπει να αντικατασταθεί από τον κατασκευαστή, τον αντιπρόσωπό του ή κάποιο εξουσιοδοτημένο πρόσωπο προς αποφυγή κινδύνων.

 Μη βυθίζετε τη συσκευή σε υγρά.

- 6 Να μην φρυγανίζετε ούτε να ξαναθερμαίνετε βουτυρωμένες, κομμένες ή παραμορφωμένες φέτες ψωμιού.
- 7 Εάν το ψωμί σφηνώσει αποσυνδέστε τη φρυγανιέρα από την πρίζα, αφήστε την να κρυώσει και απομακρύνετε προσεκτικά το ψωμί.



- 8 Μη χρησιμοποιείτε τη συσκευή για οποιονδήποτε σκοπό πέραν αυτού που περιγράφεται στις παρούσες οδηγίες.
- 9 Μη χρησιμοποιείτε τη συσκευή εάν είναι φθαρμένη ή παρουσιάζει δυσλειτουργίες.

### αποκλειστικά για οικιακή χρήση



#### ΠΡΙΝ ΑΠΟ ΤΗΝ ΠΡΩΤΗ ΧΡΗΣΗ

- Ρυθμίστε το επίπεδο φρυγανίσματος στο μέγιστο. Αφήστε τη συσκευή να λειτουργήσει κενή ώστε να "στρώσουν" τα νέα στοιχεία. Μπορεί να υπάρξει κάποια μυρωδιά, αλλά δεν είναι κάτι ανησυχητικό. Βεβαιωθείτε ότι το δωμάτιο αερίζεται καλά.

#### ΛΕΙΤΟΥΡΓΙΑ ΑΝΑΜΟΝΗΣ

- Εάν δεν αγγίξετε τα χειριστήρια για 5 λεπτά, οι λυχνίες σβήνουν για εξοικονόμηση ενέργειας.
- Για να επαναφέρετε τη συσκευή, πατήστε το κουμπί .



#### ΦΡΥΓΑΝΙΣΜΑ ΨΩΜΙΟΥ

- 1 Τοποθετήστε τη φρυγανιέρα όρθια σε σταθερή, πυράντοχη επιφάνεια.
  - 2 Συνδέστε το φις με την πρίζα ρεύματος.
  - 3 Η συσκευή θα πραγματοποιήσει πρώτα αυτοέλεγχο.
  - 4 Οι 4 λυχνίες επιπέδου φρυγανίσματος μένουν αναμμένες.
  - 5 Χρησιμοποιήστε τα πλήκτρα στα άκρα των λυχνιών επιπέδου φρυγανίσματος για να φρυγανίσετε λιγότερο  ή περισσότερο  το ψωμί.
  - 6 Όσο περισσότερες λυχνίες είναι αναμμένες τόσο περισσότερο φρυγανίζεται το ψωμί.
  - 7 Τοποθετήστε ψωμί στη σπές φρυγανίσματος (μέγιστο πάχος 31 mm).
  - 8 Πιέστε πλήρως κάτω το μοχλό.
  - \* Εάν η φρυγανιέρα δεν είναι συνδεδεμένη στο ρεύμα, δεν πρόκειται να κλειδώσει κάτω.
  - 9 Οι λυχνίες επιπέδου φρυγανίσματος μετρούν αντίστροφα.
  - 10 Όταν ολοκληρωθεί το φρυγάνισμα, το ψωμί θα ανέβει προς τα πάνω.
- #### ΕΚΤΙΝΑΞΗ
- 11 Για να διακόψετε το φρυγάνισμα, πατήστε το κουμπί .



#### ΛΑΒΙΔΑ

- 12 Πρωτο χρησιμοποιήσετε τη λαβίδα βγάλτε το βύσμα της φρυγανιέρας από την πρίζα.
- 13 Εισαγάγετε τη λαβίδα κάθετα για να μην προκαλέσετε βλάβη στις αντιστάσεις.
- 14 Χρησιμοποιείτε τη λαβίδα μόνο για να απομακρύνετε μικρά αντικείμενα από τις σπές φρυγανίσματος της φρυγανιέρας Russell Hobbs.

#### \* ΚΑΤΕΨΥΓΜΕΝΟ ΨΩΜΙ

- 15 Αφήστε το επίπεδο φρυγανίσματος στην αγαπημένη σας ρύθμιση, εισαγάγετε το κατεψυγμένο ψωμί, κατεβάστε το μοχλό και στη συνέχεια πατήστε το κουμπί .
- 16 Η λυχνία  ανάβει και ο χρόνος φρυγανίσματος αλλάζει αυτομάτως ώστε να έχετε το ίδιο επίπεδο φρυγανίσματος όπως και με το νωπό ψωμί.

#### ΑΝΑΘΕΡΜΑΝΣΗ ΦΡΥΓΑΝΙΩΝ

- 17 Αφήστε το επίπεδο φρυγανίσματος στην αγαπημένη σας ρύθμιση, εισαγάγετε το ψωμί, κατεβάστε τον μοχλό και στη συνέχεια πατήστε το κουμπί .
- 18 Ανάβει η λυχνία  και το ψωμί ζεσταίνεται στιγμιαία.
- 19 Να αναθερμαίνεται μόνο απλό ψωμί χωρίς βούτυρο.

#### ΕΞΑΡΤΗΜΑ ΘΕΡΜΑΝΣΗΣ ΓΙΑ ΨΩΜΑΚΙΑ

- 20 Μη χρησιμοποιείτε το εξάρτημα για να θερμάνετε κατεψυγμένα, βουτυρωμένα ψωμάκια ή με επικάλυψη ή γέμιση.
- 21 Τοποθετήστε το εξάρτημα για ψωμάκια στο πάνω μέρος της φρυγανιέρας με τα σκέλη μέσα στη σχισμή.
- 22 Τοποθετήστε τα ψωμάκια στο πάνω μέρος του εξαρτήματος.
- 23 Ρυθμίστε το επίπεδο φρυγανίσματος 1 και στη συνέχεια κατεβάστε το μοχλό.
- 24 Αφαιρέστε το εξάρτημα πριν χρησιμοποιήσετε τη φρυγανιέρα κανονικά.

## ΦΡΟΝΤΙΔΑ ΚΑΙ ΣΥΝΤΗΡΗΣΗ

- 25 Αποσυνδέστε τη φρυγανιέρα από την πρίζα και αφήστε τη να κρυώσει.
- 26 Πιάστε την χειρολαβή στο πλάι του εσωτερικού φύλλου γυαλιού, και σύρετέ το έξω από τον οδηγό.
- 27 Σκουπίστε όλες τις επιφάνειες με ένα καθαρό βρεγμένο πανί.
- 28 Μπορείτε να πλύνετε το εσωτερικό φύλλο γυαλιού στο επάνω καλάθι του πλυντηρίου πιάτων.
- 29 Όταν επαναφέρετε στη θέση του το εσωτερικό φύλλο γυαλιού, το βέλος ► πρέπει να κοιτάζει μπροστά.
- 30 Σύρετε το εσωτερικό φύλλο γυαλιού εντελώς μέσα στον οδηγό.
- 31 Η συσκευή δε λειτουργεί εάν το εσωτερικό φύλλο γυαλιού δεν εισαχθεί πλήρως.
- 32 Μόνο η χειρολαβή ► θα πρέπει να προεξέχει.
- 33 Μπορείτε να πλύνετε τη λαβίδα στο καλάθι για τα μαχαιροπίρουνα του πλυντηρίου πιάτων.
- 34 Βάλτε τη ξανά στη θέση της στο χώρο που υπάρχει στην αριστερή πλευρά της συσκευής.
- 35 Το ακραίο περιβάλλον μέσα στο πλυντήριο πιάτων μπορεί να επηρεάσει τα επιφανειακά φινιρίσματα.
- 36 Εάν προκληθεί φθορά στα εξαρτήματα από το πλυντήριο πιάτων, θα είναι στην εξωτερική τους εμφάνιση μόνο, δεν θα επηρεαστεί η λειτουργία της συσκευής.

## ΠΡΟΣΤΑΣΙΑ ΤΟΥ ΠΕΡΙΒΑΛΛΟΝΤΟΣ

Προς αποφυγή περιβαλλοντικών προβλημάτων και προβλημάτων υγείας λόγω επικίνδυνων ουσιών από ηλεκτρικές και ηλεκτρονικές συσκευές, οι συσκευές με αυτό το σύμβολο δεν θα πρέπει να απορρίπτονται με τα λοιπά οικιακά απορρίμματα, αλλά να ανακτώνται, να επαναχρησιμοποιούνται ή να ανακυκλώνονται.

 A használati utasítást olvassa el és őrizze meg; ha továbbadja a készüléket, mellékelje azt is a termékhez. Használat előtt teljes egészében távolítsa el a csomagolást.

### **FONTOS ÓVINTÉZKEDÉSEK**

Kövesse az alábbi alapvető biztonsági óvintézkedéseket:

- 1 Az eszközt 8 éves (vagy idősebb) gyermekek és csökkent fizikai, érzékszervi vagy mentális képességekkel rendelkező vagy tapasztalatlan személyek csak felügyelet alatt/mások utasításainak megfelelően és csak akkor használhatják, ha tisztában vannak a használatból eredő kockázatokkal.
  - Gyermekek nem játszhatnak az eszközzel.
  - A készülék tisztítását és karbantartását gyermekek csak felügyelet alatt és csak akkor végezhetik, ha 8 évesnél idősebbek.
  - Tartsa az eszközt és a kábelt 8 éven aluli gyermekektől elzárva.

 A készülék felületei felforrósodnak.

- 1 A készüléket nem szabad külső időzítővel és távirányító rendszerrel működtetni.
- 2 A kenyér megéghet. Ne használja a készüléket függönyök vagy más gyúlékony anyag alatt vagy közelében, és tartsa szemmel, amikor forró.
- 3 Vegye le és ürítse ki a morzsa tálcát.
- 4 Egy nedves ronggyal törölje le, szárítsa meg, azután tegye vissza a pirítóba.
- 5 Ha a kábel megrongálódott, ki kell cseréltetni a gyártóval, egy szerviz munkatársával vagy egy hasonlóan szakképzett személlyel, hogy elkerülje a veszélyeket.

 Ne merítse a készüléket folyadékba.

- 6 Ne pirítson vagy melegítsen fel újra "megvajazott", szétesett vagy alaktalan kenyérszeletet.
- 7 Ha a kenyér beszorul, húzza ki a konnektorból a pirítót, hagyja lehűlni, majd óvatosan vegye ki a kenyeret.
- 8 A készüléket az utasításokban leírtakon kívül más célra ne használja.
- 9 Ne működtesse a készüléket, ha az megrongálódott vagy hibásan működik.

### **csak háztartási használatra**

### **AZ ELSŐ HASZNÁLAT ELŐTT**



- Állítsa be a maximális pirító fokozatot. Működtesse üresen a készüléket, hogy az új alkatrészeket bejárassa. Lehet, hogy egy kis szagot érez, de emiatt nem kell aggódnia. Gondoskodjon a helyiség megfelelő szellőzéséről.

### **ALVÓ ÜZEMMÓD**

- Ha nem ér hozzá a vezérlő gombokhoz 5 percig, a lámpák kialszanak, hogy takarékoskodjon az árammal.
- A készülék felébresztéséhez nyomja meg a(z)  gombot.

<b>rajzok</b>	4 csúszósín	8 zsemlemelegítő
1 piritó nyílás	5 piritó fokozatok lámpái	9 fogantyú
2 kar	6 fogó	10 lábak
3 belső üvegpanel	7 morzsa tálca	

## KENYÉRPIRÍTÁS

- 1 Állítsa a kenyérpirítót egy szilárd, sík, hőálló felületre.
- 2 Tegye be a dugót a csatlakozó aljzatba.
- 3 A készülék először elvégzi az önellenőrző rutint.
- 4 A 4 piritási fokozat lámpái világítanak.
- 5 A piritó fokozat lámpák szélén levő gombok segítségével állítsa világosabbra  vagy sötétebbre  a piritóst.
- 6 Minél több lámpa ég, annál sötétebb lesz a piritós.
- 7 Tegye be a (maximum 31 mm vastag) kenyeret a piritó nyílásba.
- 8 Nyomja le teljesen a kart.
- ✳ Csak akkor záródik le, ha a piritóst áram alá helyezték.
- 9 A piritó fokozatok lámpái visszaszámolnak:
- 10 Amikor kész, a piritós felemelkedik.

## KIDOBÁS

- 11 Nyomja meg a  gombot a piritás leállításához.



## FOGÓ

- 12 A fogó használata előtt áramtalanítsa a készüléket.
- 13 Függetlenül helyezze be a fogót, így elkerülheti az egyes elemek károsodását.
- 14 A fogót kizárólag a Russell Hobbs kenyérpirító piritó nyílásaiban lévő kisebb ételdarabok eltávolítására használja.

## ✳ FAGYASZTOTT KENYÉR

- 15 Hagyja a piritás szabályozót a kedvenc fokozatán, tegye be a fagyasztott kenyeret, engedje le a kart, azután érintse meg a ✳-t.
- 16 A ✳ fény kigyullad, és a piritási idő automatikusan módosul, hogy ugyanolyan fokú piritást érjen el, mint a nem fagyasztott kenyér esetében.

## PIRÍTÓS ÚJRAMELEGÍTÉSE

- 17 Hagyja a piritás-szabályozót a kedvenc fokozatán, tegye be a kenyeret, engedje le a kart, majd nyomja meg az  gombot.
- 18 Az  lámpa kigyullad és a piritóst rövid ideig nagy hő éri.
- 19 Csak sima, vajazatlan piritóst melegítsen újra.

## ZSEMLEMELEGÍTŐ

- 20 Ne használja a zsemlemelegítőt fagyasztott, vajas, bevont, mázas vagy töltött zsemle melegítésére.
- 21 Tegye a zsemlemelegítőt a piritó tetejére, úgy, hogy a lábak a nyílásba kerüljenek.
- 22 Tegye a zsemleket a zsemlemelegítő tetejére.
- 23 Állítsa az 1-es piritó fokozatra, majd engedje le a kart.
- 24 Vegye ki a zsemlemelegítőt, mielőtt a piritóst rendszeren használná.

## ÁPOLÁS ÉS KARBANTARTÁS

- 25 Húzza ki a piritóst és hagyja lehűlni.
- 26 Fogja meg a belső üvegpanel szélén található fogantyút, és húzza ki a csúszósínből.
- 27 Az összes felületet törölje le tiszta nedves kendővel.
- 28 A belső üvegpanel a mosogatógép felső tálcájában moshatja el.
- 29 Amikor visszahelyezi a belső üvegpanel, a  nyílnak előrefelé kell lennie.
- 30 Csúsztassa be teljesen a belső üvegpanel a csúszósínbe.



- 31 A készülék nem működik, amíg a belső üvegpanelt teljesen be nem helyezi.  
32 Csak a fogantyúnak ➡ szabad kiállnia a készülékből.  
33 A fogót a mosogatógép evőeszköztartó kosarában moshatja el.  
34 Helyezze vissza a készülék bal oldalán található üres helyre.  
35 A mosogatógépben uralkodó szélsőséges körülmények kárt tehetnek a felületi bevonatoknak.  
36 A kopás csak a külső részt érinti, és nem befolyásolja a készülék működését.



### **KÖRNYEZETVÉDELEM**

Hogy elkerülje az elektromos és elektronikus termékekben levő veszélyes anyagok által okozott környezeti és egészségügyi problémákat, az ilyen jellel jelölt készülékeket nem szabad a szét nem válogatott városi szemétkébe tenni, hanem össze kell gyűjteni, újra fel kell dolgozni és újra kell hasznosítani.



**çizimler**

1 kızartma bölmesi	4 kılavuz	8 çörek ısıtıcı
2 çalıştırma kolu	5 kızartma seviyesi ışıkları	9 sap
3 iç cam panel	6 maşa	10 ayaklar
	7 kırıntı tepsisi	

 Talimatları okuyun, güvenli bir yerde saklayın, cihazın el değiştirmesi halinde cihazla birlikte aktarın. Kullanmadan önce cihazın tüm ambalajını çıkarın.

**STOP ÖNEMLİ GÜVENLİK KURALLARI**

Aşağıdakiler dahil, tüm temel güvenlik önlemlerini izleyin:

1 Bu cihaz, 8 yaş ve üzeri çocuklar ve yetersiz fiziksel, duyuumsal veya zihinsel kapasitelere sahip veya deneyim ve bilgisi bulunmayan kişiler tarafından, sadece denetim/talimat altında olmaları ve içerilen tehlikeleri anlamaları kaydıyla kullanılabilir.

- Çocuklar cihazla oyun oynamamalıdır.
- Temizlik ve kullanıcı bakımı işlemleri, 8 yaşın üzerinde ve denetim altında olmadıkları takdirde, çocuklar tarafından gerçekleştirilmemelidir.
- Cihazı ve kablosunu 8 yaşın altındaki çocuklardan uzak tutun.

 Cihazın yüzeyleri çok ısınabilir.

1 Cihaz, harici bir zamanlayıcı veya uzaktan kumanda sistemiyle çalıştırılmamalıdır.

2 Ekmeğiniz herhangi bir nedenle alev alabilir. Cihazı, perde veya diğer yanabilir materyallerin yakınında veya altında kullanmayın ve cihaz sıcak durumda iken kontrol altında tutun.

3 Kırıntı tepsisini çıkarın ve boşaltın.

4 Tepsiyi nemli bir bezle silin, kurulayın ve cihaz içindeki yerine takın.

5 Hasarlı elektrik kabloları, güvenlik açısından sadece üretici, üreticinin yetkili servisleri veya benzer niteliklere sahip kişiler tarafından değiştirilmelidir.

 Cihazı sıvıya batırmayın.

6 "Yağlanmış", parçalanmış veya şekilsiz ekmekleri kızartmayın veya yeniden ısıtmayın.

7 Ekmek sıkıştığı takdirde, ekmek kızartma makinesinin fişini prizden çekin, soğumasını bekleyin ve ekmeği dikkatle çıkarın.

8 Cihazı, bu talimatlarda belirtilenler dışında bir amaçla kullanmayın.

9 Hasarlı veya arızalı cihazları çalıştırmayın.

**sadece ev içi kullanım**** İLK KULLANIMDAN ÖNCE**



- Kızartma seviyesini maksimuma ayarlayın. Parçalarını dayanıklı kılmak için cihazı ilk olarak içi boş durumda çalıştırın. İlk çalıştırmada biraz koku olabilir, endişelenmeyin. Cihazın çalıştırıldığı alanı iyice havalandırın.



## UYKU MODU

- Kumanda düğmelerine 5 dakika boyunca dokunmadığınız takdirde, cihazın ışıkları elektrik tasarrufu amacıyla kendiliğinden sönecektir.
- Cihazı uyandırmak için  düğmesine basın.

## EKMEK KIZARTMA

- 1 Ekmek kızartma makinesini sağlam, düz, ısı geçirmez bir zemin üzerine, dik konumda oturtun.
- 2 Cihazın fişini, elektrik prizine takın.
- 3 Cihaz, ilk olarak "kendiliğinden kontrol" programını çalıştıracaktır.
- 4 4 kızartma seviyesi ışığı yanık kalacaktır.
- 5 Ekmek dilimlerini az  veya çok  kızartmak için, kızartma seviyesi ışıklarının her iki ucunda bulunan düğmeleri kullanın.
- 6 Yanan ışıkların sayısı arttıkça, ekmek daha fazla kızaracaktır.
- 7 Ekmeği, kızartma bölümüne yerleştirin (maksimum kalınlık 31 mm).
- 8 Çalıştırma kolunu aşağıya doğru bastırın.
- \* Cihaz elektriğe bağlı olmadığı sürece kol, aşağı konumda kilitlenmeyecektir.
- 9 Kızartma seviyesini gösteren ışıklar geri sayıma başlayacaktır:
- 10 Ekmek, kızardığında yukarı çıkacaktır.



## ÇIKARMA

- 11 Kızartmayı durdurmak için  düğmesine basın.



## MAŞA

- 12 Maşayı kullanmadan önce ekmek kızartma makinesinin fişini prizden çekin.
- 13 Isıtma elemanlarına hasar vermemek için, maşayı dikey şekilde sokun.
- 14 Maşayı sadece Russell Hobbs ekmek kızartma makinenizin kızartma bölmelerindeki ufak ekmek kalıntılarını çıkartmak için kullanın.

## DONDURULMUŞ EKMEKLER

- 15 Kızartma kumandasını istediğiniz ayarda bırakın, donmuş ekmeği bölmeye yerleştirin, çalıştırma kolunu aşağıya doğru bastırın, ardından  düğmesine dokununuz.
- 16  lambası yanacak ve kızartma süresi, dondurulmamış ekmekle aynı kızartma düzeyini sağlamak üzere otomatik olarak değişecektir.

## TEKRAR ISITMA

- 17 Kızartma kumandasını dilediğiniz ayara getirin, ekmeği yerleştirin, çalıştırma kolunu aşağı doğru bastırın ve ardından  düğmesine basın.
- 18  lambası yanacak ve ekmek dilimine kısa süreli, ani bir ısı dalgası verilecektir.
- 19 Sadece sade, "üzerine herhangi bir gıda sürülmemiş" ekmek dilimlerini ısıtın.

## ÇÖREK ISITICI

- 20 Çörek ısıtıcıyı dondurulmuş, üzerine yağ, reçel, vb. sürülmüş, üzeri krema, vb. ile kaplanmış, buzlu veya içi peynir, reçel, vb. ile doldurulmuş çörek, kurabiye, vb. yiyecekleri ısıtmak için kullanmayın.
- 21 Çörek ısıtıcıyı, ayakları bölmenin içinde kalacak şekilde, ekmek kızartma makinesinin üzerine yerleştirin.
- 22 Çörekleri, çörek ısıtıcının üzerine yerleştirin.
- 23 Kızartma seviyesini 1'e getirin ve çalıştırma kolunu aşağı indirin.
- 24 Çörek ısıtıcıyı, ekmek kızartma makinesini normal şekilde kullanmaya başlamadan önce çıkarın.

## TEMİZLİK VE BAKIM

- 25 Ekmek kızartma makinesini prizden çekin ve soğumasını bekleyin.
- 26 İç cam panelin yanındaki sapı kavrayın ve onu kaydırarak kılavuzdan dışarı çıkarın.
- 27 Tüm yüzeyleri nemli bezle silin.
- 28 İç cam paneli, bulaşık makinesinin üst rafında yıkayabilirsiniz.

- 29 İç cam paneli değiştirirken, ok ➡ öne doğru bakmalıdır.
- 30 İç cam paneli kılavuzun içine tamamen kaydırın.
- 31 Cihaz, iç cam panel tam olarak yerleştirilmediği takdirde çalışmayacaktır.
- 32 Sadece sap ➡ çıkıntı yapmalıdır.
- 33 Maşaları bulaşık makinesinin çatal-bıçak sepetinde yıkayabilirsiniz.
- 34 Onları cihazın sol tarafındaki boşluğa geri yerleştirin.
- 35 Bulaşık makinesinin içindeki sert koşullar, yüzey cilalarına zarar verebilir.
- 36 Dış görüşlerinde hasar olabilir, ancak cihazın işletimi bundan etkilenmez.



### **ÇEVRE KORUMA**

Elektrikli ve elektronik cihazlardaki tehlikeli maddelerin neden olduğu çevre ve sağlık sorunlarını önlemek amacıyla bu simge ile işaretlenen cihazlar, genel atık konteynerlerine değil, geri dönüşüm konteynerlerine bırakılmalıdır.

Bakanlıkça tespit ve ilan edilen kullanım ömrü 7 yıldır

Taşıma ve nakliye sırasında dikkat edilecek hususlar :  
Ürünü düşürmeyiniz  
Darbelere maruz kalmamasını sağlayınız  
Cihazı nakliye sırasında orijinal ambalajında taşıyınız.

 Citiți instrucțiunile, păstrați-le într-un loc sigur; dacă dați aparatul altcuiva, nu uitați să dați și instrucțiunile. Îndepărtați toate ambalajele înainte de folosire.

## **PREVEDERI IMPORTANTE DE SIGURANȚĂ**

Respectați măsurile de siguranță de bază, inclusiv:

1 Aparatul poate fi folosit de copii în vârstă de 8 ani sau mai mari și de către persoane cu capacități fizice, senzoriale sau mentale reduse sau lipsă de experiență și cunoștințe dacă sunt supravegheați/instruiți și înțeleg pericolele la care se supun.

- Copiii nu trebuie să se joace cu aparatul.
- Curățarea și utilizarea de către utilizator nu trebuie efectuate de copii decât dacă aceștia au peste 8 ani și sunt supravegheați.
- Nu lăsați aparatul și cablul la îndemâna copiilor sub 8 ani.

 Suprafețele aparatului se vor încinge.

- 1 Este interzisă operarea acestui aparat prin utilizarea unui temporizator extern ori a unui sistem telecomandat.
- 2 Este posibil ca pâinea să se ardă. Nu folosiți aparatul lângă sau sub perdele sau alte materiale combustibile și aveți grijă cât timp prăjitorul este fierbinte.
- 3 Scoateți și goliți tava pentru firmituri.
- 4 Ștergeți cu o cârpă umedă, uscați, apoi reasezați-o în prăjitor.
- 5 În cazul în care cablul este deteriorat, trebuie înlocuit de către fabricant, agentul de service sau orice altă persoană calificată, pentru a evita accidentele.

 Nu introduceți aparatul în lichid.

- 6 Nu prăjiți sau reîncălziți pâine „unsă cu unt”, ruptă sau cu forme ciudate.
- 7 Dacă pâinea rămâne blocată, scoateți prăjitorul din pâine, lăsați-l să se răcească și scoateți pâinea.
- 8 Nu folosiți aparatul în niciun alt scop decât cel descris în aceste instrucțiuni.
- 9 Nu operați aparatul dacă este stricat sau nu funcționează corect.

**exclusiv pentru uz casnic**

## **ÎNAINTE DE PRIMA UTILIZARE**

- Reglați nivelul de prăjire la maxim Operați aparatul gol, pentru a încălzi noile elemente. S-ar putea să miroasă puțin, însă nu vă îngrijorați. Asigurați-vă că începerea este bine ventilată.

## **MOD DE VEGHE**

- Dacă nu atingeți comenzile timp de 5 minute, luminile se vor stinge, pentru a economisi electricitate.
- Pentru a reporni aparatul, atingeți butonul .

## **PRĂJIREA PÂINII**

- 1 Așezați prăjitorul de pâine pe verticală, pe o suprafață stabilă, nivelată, termorezistentă.
- 2 Băgați întrerupătorul în priză.
- 3 Prima oară, aparatul va porni în modul normal, auto-controlat.

- |                             |                               |                         |
|-----------------------------|-------------------------------|-------------------------|
| <b>schiță</b>               | 4 ghidaj                      | 7 tavă pentru firmituri |
| 1 fantă pentru prăjire      | 5 lumini indicatoare de nivel | 8 încălzitor chifle     |
| 2 levier                    | de prăjire                    | 9 mâner                 |
| 3 panou interior din sticlă | 6 cleștii                     | 10 picioruș             |

- 4 Se vor aprinde 4 lumini indicatoare pentru nivelul de prăjire.
- 5 Folosiți butoanele de la oricare capăt al luminilor indicatoare de nivel de prăjire pentru a prăji ușor ◁ sau mai tare ▷ prăjitorul.
- 6 Cu cât sunt aprinse mai multe lumini, cu atât pâinea va fi mai prăjită.
- 7 Puneți pâinea în fanta pentru prăjire (grosime maximă 31mm).
- 8 Apăsați în jos complet mânerul.
- \* Nu se va bloca decât dacă prăjitorul este conectat la o sursă de curent.
- 9 Luminile indicatoare de nivel de prăjire vor cronometra:
- 10 Când este gata, pâinea va ieși.

### EJECTARE

- 11 Pentru a opri prăjirea, apăsați butonul .



### CLEȘTII

- 12 Scoateți prăjitorul din priză înainte de a folosi cleștii.
- 13 Introduceți cleștii pe verticală, pentru a evita deteriorarea elementelor.
- 14 Folosiți cleștii doar pentru a extrage resturile mici din fantele pentru prăjire ale prăjitorului dvs. de pâine Russell Hobbs.

### PÂINE CONGELATĂ

- 15 Настройте бутона за избор на степента на препичане на желаното ниво, поставете замразената филия, спуснете ръчката и докоснете ❄.
- 16 Lumina ❄ se va aprinde, iar timpul de prăjire se va modifica automat pentru a oferi același nivel de prăjire pe care îl obțineți cu pâinea necongelată.

### REÎNCĂLZIREA PÂINII PRĂJITE

- 17 Настройте бутона за избор на степента на препичане на желаното ниво, поставете филията, спуснете ръчката, след което натиснете бутон .
- 18 Becul  se va aprinde, iar pâinea va fi ușor încălzită.
- 19 Reîncălziți doar pâine prăjită simplă, fără unt.

### ÎNCĂLZITOR CHIFLE

- 20 Nu folosiți încălzitorul pentru chifle pentru a încălzi chifle congelate, unse cu unt, cu crustă, înghețate sau umplute.
- 21 Așezați încălzitorul pentru chifle în partea superioară a prăjitorului, cu piciorușele în fantă.
- 22 Așezați chiflele pe încălzitorul pentru chifle.
- 23 Setați nivelul de prăjire la 1, apoi coborâți mânerul.
- 24 Înainte de a folosi prăjitorul în mod normal, scoateți încălzitorul pentru chifle.

### ÎNGRIJIRE ȘI ÎNTREȚINERE

- 25 Scoateți prăjitorul din priză și lăsați-l să se răcească.
- 26 Prindeți mânerul de partea panoului interior din sticlă și scoateți-l prin glisare din ghidaj.
- 27 Ștergeți suprafețele exterioare cu o cârpă umedă curată.
- 28 Puteți spăla panoul interior din sticlă în raftul de sus a mașinii de spălat vase.
- 29 Când puneți la loc panoul interior din sticlă, săgeata ➡ trebuie să fie îndreptată înainte.
- 30 Glisați panoul interior din sticlă complet în ghidaj.
- 31 Aparatul va funcționa doar dacă panoul interior din sticlă este introdus complet.
- 32 Doar mânerul ➡ trebuie să fie ieșit în afară.
- 33 Puteți spăla cleștii în coșul pentru tacâmuri al mașinii de spălat vase.
- 34 Așezați-i la loc în spațiul din partea stângă a aparatului.



35 Mediul extrem din interiorul mașinii de spălat vase poate afecta suprafețele.

36 Va fi afectat doar aspectul acestora, nu va fi afectată funcționarea aparatului.



### **PROTEJAREA MEDIULUI**

Pentru a evita probleme de mediu și sănătate cauzate substanțele periculoase din aparatele electrice și electronice, aparatele marcate cu acest simbol nu trebuie aruncate direct la gunoi, ci trebuie recuperate, refolosite sau reciclate.

<b>илюстрации</b>	5 лампички за степен на препичане	10 крачета
1 процеп на тостер	6 щипки	
2 ръчка	7 тавичка за трохи	
3 вътрешен стъклен панел	8 стойка за затопляне на кифлички	
4 водач	9 дръжка	

 Прочетете инструкциите, запазете ги и ги предавайте, ако предавате и уреда. Отстранете всички опаковки преди употреба.

 **ВАЖНИ ПРЕДПАЗНИ МЕРКИ**

Следвайте основните мерки за безопасност, включително:

1 Този уред може да се използва от деца над 8-годишна възраст, както и от хора с ограничени физически, сетивни или умствени способности, или липса на опит и познания, ако са наглеждани/инструктирани и разбират опасностите с това.

- С уреда не трябва да играят деца.
- Почистването и поддръжката не трябва да се извършват от деца, освен ако те не са над 8-годишна възраст и някой ги наглежда.
- Пазете уреда и кабела от деца под 8-годишна възраст.

 Повърхността на уреда ще се нагорещи.

1 Този уред не трябва да се използва с външен таймер или със система за дистанционно управление.

2 Хлябът може да се запали. Затова не използвайте уреда в близост до или под завеси или други запалими материали и не го оставяйте без наблюдение, докато е горещ.

3 Извадете и изпразнете тавичката за трохи.

4 Почистете я с влажна кърпа, подсушете я и отново я поставете в тостера.

5 Ако кабелът е повреден, той трябва да се замени от производителя, негов представител за сервизно обслужване или друго квалифицирано за тази цел лице, за да се избегне всякакъв риск.

 Не потапяйте уреда в течност.

6 Не препичайте или претопляйте „намазани с масло“, разкъсани или безформени филии хляб.

7 Ако хлябът заседне в уреда, изключете уреда, оставете го да се охлади и внимателно извадете хляба.

8 Не използвайте уреда за други цели, освен тези, описани в настоящите инструкции.

9 Не използвайте уреда, ако е повреден или не работи изрядно.

**само за домашна употреба**





## ПРЕДИ ПЪРВОНАЧАЛНО ИЗПОЛЗВАНЕ

- Задайте максимална степен на препичане. Задействайте уреда празен, за да обработите новите нагреватели. Това може да предизвика миризма, но тя не трябва да Ви безпокои. Уверете се, че помещението е добре вентилирано.

## РЕЖИМ „СЪН“

- Ако не сте докосвали бутоните в продължение на 5 минути, лампичките ще угаснат, за да се пести електричество.
- За да включите уреда отново, натиснете бутона .

## ПРЕПИЧАНЕ НА ХЛЯБ

- 1 Разположете тостера в изправено положение на твърда, равна, топлоустойчива повърхност.
  - 2 Включете щепсела в захранващия контакт.
  - 3 Уредът първо ще премине през самотествача процедура.
  - 4 Лампички за степен на препичане ще останат светнати.
  - 5 Използвайте съответните бутони на лампичките за степен на препичане, за да препечете филията слабо  или силно .
  - 6 Колкото повече лампички светят, толкова повече ще се препече филията.
  - 7 Поставете филията в процепа на тостера (максимална дебелина 31 mm).
  - 8 Натиснете ръчката надолу до крайна степен.
-  Тя ще се застопори в долна позиция, само ако тостерът е включен в електрическата мрежа.
- 9 Лампичките за степен на препичане ще се активират по следния начин:
  - 10 Когато е готова, препечената филийка ще изскочи.



## БУТОН ЗА ИЗВАЖДАНЕ

- 11 За да прекъснете препичането, натиснете бутон .



## ЩИПКИ

- 12 Изключете тостера, преди да използвате щипките.
- 13 Вкарайте щипките вертикално, за да избегнете повреждане на елементите.
- 14 Използвайте щипките, само когато изваждате малки елементи от процепите на вашия тостер Russel Hobbs.

## ЗАМРАЗЕН ХЛЯБ

- 15 Настройте бутона за препичане на желаното ниво, поставете замразената филия, спуснете ръчката и докоснете .
- 16 Лампичката  ще светне и времето за препичане автоматично ще се промени, за да се получи същата степен на препичане, както с незамразен хляб.

## ЗАТОПЛЯНЕ НА ВЕЧЕ ПРЕПЕЧЕНИ ФИЛИИ

- 17 Настройте бутона за препичане на желаното ниво, поставете филията, спуснете ръчката, след което натиснете бутон .
- 18 Лампичката  ще светне и филийката ще се затопли леко.
- 19 Можете да затопляте само чисти, т.е. без масло препечени филии.

## СТОЙКА ЗА ЗАТОПЛЯНЕ НА КИФЛИЧКИ

- 20 Не използвайте стойката за кифлички за затопляне на замразени кифлички или такива с глазура, със захар, намазани с масло или с пълнеж.
- 21 Поставете стойката за затопляне на кифлички в горната част на тостера, като крачетата влязат в процепа.
- 22 Поставете кифличките върху стойката за затопляне.
- 23 Задайте степен на препичане 1, след което спуснете ръчката.
- 24 Преди да преминете към нормална употреба на тостера, отстранете стойката за затопляне на кифлички.



## ГРИЖИ И ПОДДРЪЖКА

- 25 Изключете тостера от контакта и го оставете да се охлади.
- 26 Хванете дръжката от едната страна на вътрешния стъклен панел и го изтеглете от водача.
- 27 Почистете всички повърхности с чиста влажна кърпа.
- 28 Можете да измиете вътрешния стъклен панел в най-горната кошница на съдомиялната машина.
- 29 При смяна на вътрешния стъклен панел стрелката ➡ трябва да е насочена към предната част.
- 30 Поставете чрез плъзгане целия вътрешен стъклен панел във водача.
- 31 Уредът няма да работи, ако вътрешният стъклен панел не е изцяло поставен във водача.
- 32 Трябва да се подава единствено стрелката ➡.
- 33 Щипките могат да се почистват в кошницата за прибори на съдомиялната машина.
- 34 Поставете ги отново в предназначения за тях място от лявата страна на уреда.
- 35 Екстремната среда в миялната машина може да повреди повърхностните покрития на повърхностите.
- 36 Могат да се получат само козметични наранявания, които няма да повлияят върху работата на уреда.

## ОПАЗВАНЕ НА ОКОЛНАТА СРЕДА

За да се избегнат екологични и здравни проблеми поради наличие на опасни субстанции в електрическите и електронни стоки, уредите, обозначени с този символ, не трябва да се изхвърлят заедно с несортирани общински отпадъци, а следва да се върнат обратно, да се използват отново или рециклират.

 Read the instructions, keep them safe, pass them on if you pass the appliance on. Remove all packaging before use.

## **IMPORTANT SAFEGUARDS**

Follow basic safety precautions, including:

1 This appliance can be used by children aged 8 years and above and persons with reduced physical, sensory or mental capabilities or lack of experience and knowledge if they have been supervised/instructed and understand the hazards involved.

- Children shall not play with the appliance.
- Cleaning and user maintenance shall not be done by children unless they are older than 8 and supervised.
- Keep the appliance and cable out of reach of children under 8 years.

 The surfaces of the appliance will get hot.

1 This appliance must not be operated by an external timer or remote control system.

2 Bread may burn. Don't use the appliance near or below curtains or other combustible materials and watch it while it's hot.

3 Remove and empty the crumb tray.

4 Wipe with a damp cloth, dry, then replace it in the toaster.

5 If the cable is damaged, it must be replaced by the manufacturer, its service agent, or someone similarly qualified, to avoid hazard.

 Don't immerse the appliance in liquid.

6 Don't toast or reheat "battered", torn, or misshapen bread.

7 If bread gets jammed, unplug the toaster, let it cool, and carefully remove the bread.

8 Don't use the appliance for any purpose other than those described in these instructions.

9 Don't operate the appliance if it's damaged or malfunctions.

### **household use only**

## **BEFORE USING FOR THE FIRST TIME**

- Set the browning level to maximum. Operate the appliance empty, to cure the new elements. This may smell a bit, but it's nothing to worry about. Ensure the room is well ventilated.

## **SLEEP MODE**

- If you don't touch the controls for 5 minutes, the lights will go out, to save electricity.
- To wake the appliance, press the  button.



## **TOASTING BREAD**

1 Sit the toaster upright on a firm, level, heat-resistant surface.

2 Put the plug into the power socket.

3 The appliance will first run through a self-check routine.

4 4 browning level lights will stay on.

5 Use the buttons at either end of the browning level lights to lighten  or darken  the toast.

<b>diagrams</b>	4 guide	8 bun warmer
1 toasting slot	5 browning level lights	9 handle
2 lever	6 tongs	10 feet
3 inner glass panel	7 crumb tray	

- 6 The more lights showing, the darker the toast.
- 7 Put bread into the toasting slots (maximum thickness 31mm).
- 8 Press the lever down fully.

✳ It won't lock down unless the toaster is connected to the electricity supply.

9 The browning level lights will count down:

10 When it's done, the toast will pop up.

### EJECT

11 To stop toasting, press the  button.

### TONGS

12 Unplug the toaster before using the tongs.

13 Insert the tongs vertically, to avoid damaging the elements.

14 Use the tongs only to extract small items from the toasting slots of your Russell Hobbs toaster.

### ✳ FROZEN BREAD

15 Leave the browning control at your favoured setting, insert the frozen bread, lower the lever, then press the ✳ button.

16 The ✳ light will come on, and the toasting time will be altered automatically to give the same degree of browning you get with unfrozen bread.

### REHEATING TOAST

17 Leave the browning control at your favoured setting, insert the bread, lower the lever, then press the  button.

18 The  light will come on, and the toast will be given a short burst of heat.

19 Only reheat plain, "unbuttered" toast.

### BUN WARMER

20 Don't use the bun warmer to warm frozen, buttered, coated, iced, or filled buns.

21 Sit the bun warmer on top of the toaster, with the feet inside the slot.

22 Sit the buns on top of the bun warmer.

23 Set the browning level to 1, then lower the lever.

24 Remove the bun warmer before using the toaster normally.

### CARE AND MAINTENANCE

25 Unplug the toaster and let it cool down.

26 Grip the handle on the side of the inner glass panel, and slide it out of the guide.

27 Wipe all surfaces with a clean damp cloth.

28 You may wash the inner glass panel in the top rack of a dishwasher.

29 When you replace the inner glass panel, the arrow  must face the front.

30 Slide the inner glass panel fully into the guide.

31 The appliance will not work unless the inner glass panel is fully inserted.

32 Only the handle  should protrude.

33 You may wash the tongs in the cutlery basket of a dishwasher.

34 Replace them in the space in the left side of the appliance.

35 If you use a dishwasher, the harsh environment inside the dishwasher will affect the surface finishes.

36 The damage should be cosmetic only, and should not affect the operation of the appliance.





## **ENVIRONMENTAL PROTECTION**

To avoid environmental and health problems due to hazardous substances in electrical and electronic goods, appliances marked with this symbol mustn't be disposed of with unsorted municipal waste, but recovered, reused, or recycled.

## ⑤ العناية والصيانة

- 25 افصل الجهاز عن التيار الكهربائي واتركه يبرد.
- 26 أمسك المقبض الموجود على جانب اللوح الزجاجي الداخلي وأخرجه من الدليل.
- 27 قم بمسح جميع الأسطح بقطعة قماش مبللة.
- 28 يمكنك غسل اللوح الزجاجي الداخلي في الرف العلوي لغسالة صحون.
- 29 وعند إعادة اللوح الزجاجي الداخلي إلى مكانه، يجب أن يواجه السهم ➡ الواجهة.
- 30 حرك اللوح الزجاجي الداخلي بالكامل في الدليل.
- 31 لن يعمل الجهاز إلا إذا تم إدخال اللوح الزجاجي الداخلي بالكامل.
- 32 ويجب أن يبرز المقبض ➡ فقط.
- 33 يمكنك غسل الملاقط في سلة السكاكين بغسالة صحون.
- 34 أعددها إلى مكانها في الفراغ الموجود في الجانب الأيسر للجهاز.
- 35 وإذا كنت تستخدم غسالة صحون، فسوف تؤثر البيئة القاسية داخل غسالة الصحون على التشطيبات السطحية.
- 36 يجب أن يكون التلف ظاهري فقط ولا يؤثر على عمل الجهاز.

### رمز سلة المهملات على العجلة



لتجنب المشاكل البيئية والصحية بسبب المواد الخطرة في المعدات الكهربائية والإلكترونية، يجب عدم التخلص من الأجهزة المميزة بهذا الرمز مع نفايات البلدية غير المصنفة ولكن استعادتها أو إعادة استخدامها أو إعادة تدويرها.

## وضع السكون

- إذا كان الجهاز غير نشط، ولا تلمس أدوات التحكم لمدة 5 دقائق، سوف تنطفئ اللمبات لتوفير الكهرباء.
- لإيقاظ الجهاز، اضغط على الزر .

## تحميص الخبز

- 1 ثبت المحمص بشكل عمودي على سطح مستو مقاوم للحرارة.
  - 2 أوصل قابس الجهاز بالتيار الكهربائي.
  - 3 سيتم تشغيل الجهاز أولاً خلال روتين للفحص الذاتي.
  - 4 سوف تظل 4 لمبات مستوى الإنضاج مضاءة.
  - 5 استخدم الأزرار الموجودة على طرفي لمبات مستوى الإنضاج لفتح  $\triangleleft$  أو تعميق  $\triangleright$  التحميص.
  - 6 كلما ظهر مزيداً من اللمبات، كلما كان التحميص أعمق.
  - 7 ضع الخبز في فتحة التحميص (أقصى سمك 31 ملم).
  - 8 أنزل العتلة تماماً.
- ✱ إذا كان الجهاز مطفئاً، فإن العتلة لا يمكن أن تنزل.
- 9 تقوم لمبات مستوى الإنضاج بالعد التنازلي.
  - 10 بعد الانتهاء تعود العتلة إلى موضعها وتنطفئ أجزاء الجهاز.



## الدفع / الإخراج

- 11 من أجل إيقاف المحمص، اضغط على زر .



## ملاقط

- 12 افصل المحمصة قبل استخدام الملاقط.
- 13 أدخل الملاقط عمودياً لتجنب إتلاف العناصر.
- 14 استخدم الملاقط فقط لإخراج العناصر الصغيرة من فتحات تحميص محمصة Russell Hobbs.

## الخبز المجمد

- 15 اختر مستوى التحميص وأدخل الخبز المجمد، أنزل العتلة واضغط على زر .
- 16 تضئ اللمبة ، ووقت التحميص يتغير بشكل أوتوماتيكي لكي يمنح الخبز المجمد نفس مستوى تحميص الخبز العادي.

## إعادة تسخين الخبز المحمص

- 17 اختر مستوى التحميص، أدخل الخبز، أنزل العتلة واضغط على زر .
- 18 تضئ اللمبة ، ويتلقى الخبز المحمص دفقة حرارية قصيرة.
- 19 يُسخن الخبز العادي فقط بدون زبدة.

## مدفئة الكعك

- 20 لا تستخدم مدفئة الكعك لندفئة الكعك المجمد أو الكعك المغطى بالزبد أو الكعك المغلف أو المتلج أو المحشو.
- 21 ضع مدفئة الكعك على رأس المحمصة مع جعل القدمين داخل الفتحة.
- 22 ضع مدفئة الكعك على رأس المحمصة.
- 23 اضبط مستوى الإنضاج على 1 ثم قم بخفض الذراع.
- 24 أخرج مدفئة الكعك قبل استخدام المحمصة بشكل طبيعي.

الرسومات	4 دليل	8 مدفئة الكعك
1 فتحة التحميص	5 لمبات مستوى الإنضاج	9 مقبض
2 ذراع	6 ملاقط	10 أقدام
3 لوح زجاجي داخلي	7 صينية الفتات	

📖 اقرأ التعليمات واحفظها في مكان آمن. في حالة اهداء الجهاز لشخص آخر ارفق معه التعليمات. يجب ازالة جميع الأغلفة قبل الاستعمال.

### 🛑 إجراءات أمان ضرورية

يجب اتخاذ إجراءات الأمان الأساسية التالية:

- يمكن استخدام هذا الجهاز بواسطة الأطفال الذين تتراوح أعمارهم من 8 سنوات فما فوق والأشخاص ذوي القدرات الجسدية أو الحسية أو العقلية المنخفضة أو عديمي الخبرة والمعرفة إذا تم الإشراف عليهم/تعليمهم ويفهمون المخاطر المعنية.
- يجب ألا يعيب الأطفال بالجهاز.
- يجب عدم قيام الأطفال بالتنظيف والصيانة إلا إذا كانوا أكبر من 8 سنوات مع الإشراف عليهم.
- اجعل الجهاز والكيلات بعيدا عن متناول الأطفال دون سن 8 سنوات.
- ⚠️ سوف تسخن أسطح الجهاز – فلا تلمسها.
- 1 لا ينبغي استخدام الجهاز مع جهاز توقيت أو أي نظام تحكم عن بعد.
- 2 يمكن للخبز أن يحترق. لا تضع الجهاز تحت أو قريبا من الستائر أو أية مواد قابلة للاشتعال وراقبه ما دام ساخنا.
- 3 أخرج صينية الفتات وأفرغ محتوياتها.
- 4 نظفها بقطعة قماش رطبة وجفها وأعدّها إلى مكانها في المحمّص.
- 5 إذا كان السلك متضررا فاطلب استبداله في الشركة المصنعة في مكتبها للبيع أو عن طريق مهنيّ محترف، لمنع أي حادث ممكن.
- 🚫 لا تغمر الجهاز في سائل.
- 6 لا تقم بتحميمص أو تسخين خبز "مدّهون بالزبدة" أو متشقق أو مشوه.
- 7 في حالة استعصاء اخراج الخبز، افصل الجهاز عن التيار واتركه يبرد، ثم أخرج الخبز بحذر. لا تستخدم مادة حادّة حيث يمكنها أن تضر الأجزاء.
- 8 لا تستخدم الجهاز لأغراض غير مقررة في التعليمات.
- 9 لا تستخدم الجهاز إذا كان تالفا أو لا يعمل بصورة صحيحة.

### للاستعمال المنزلي فقط

### 👉 قبل الاستعمال للمرة الأولى

- ضع مستوى المحمّص في الحدّ الأعلى
- شغل الجهاز فارغا لكي تصبح جميع الأجزاء الجديدة فاعلة.
- يؤدي هذا الأمر إلى خروج رائحة قوية، ولكن لا تقلق. تأكد فقط من أن الغرفة فيها تهوية جيدة.

21310-56 220-240V~50/60Hz 980Watts

21310-56 220-240В~50/60Гц 980 Вт

T22-5001979