

Rowenta®

ARTIK CRYSTAL

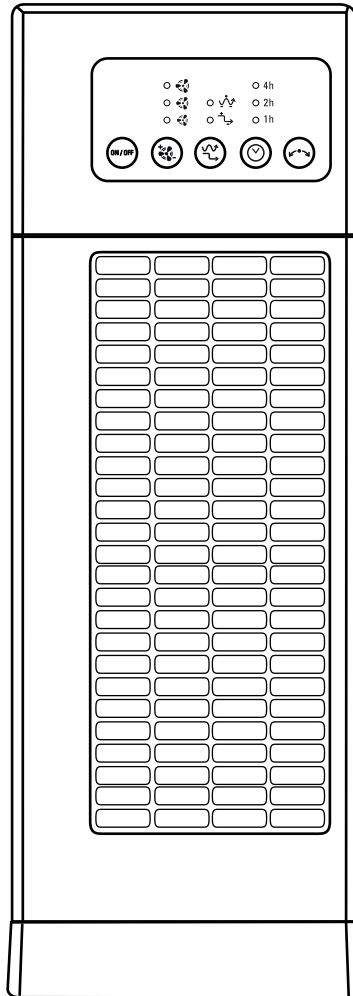

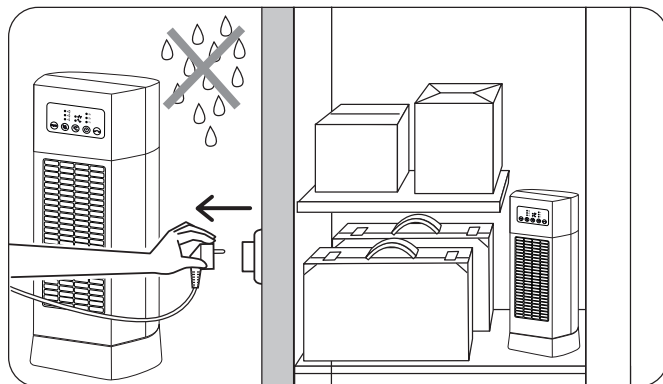
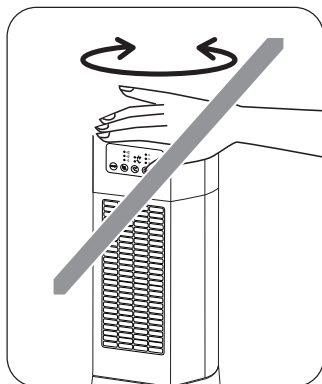
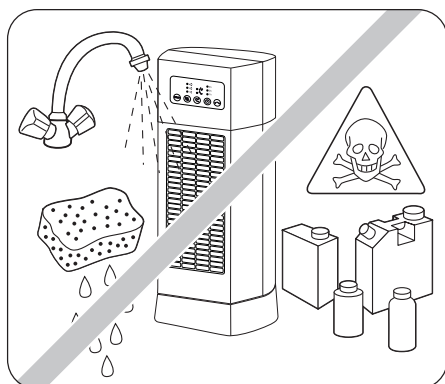
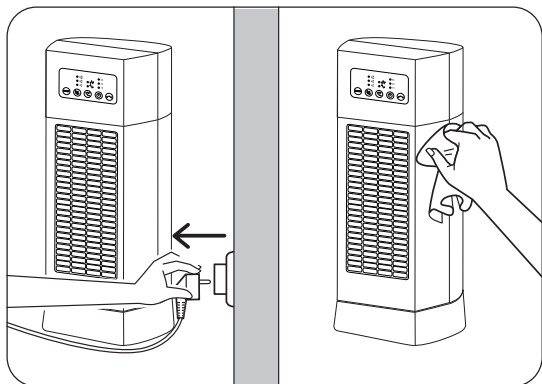
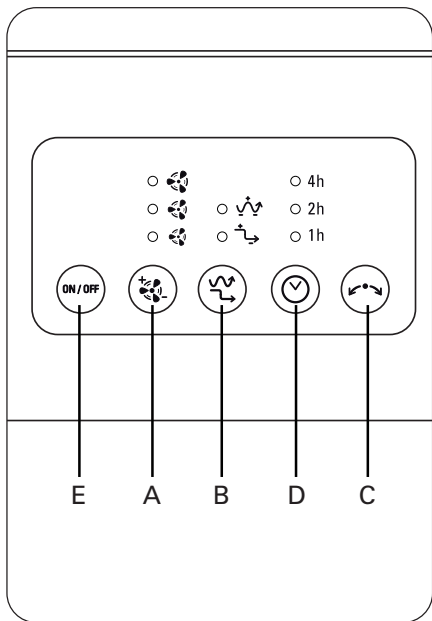
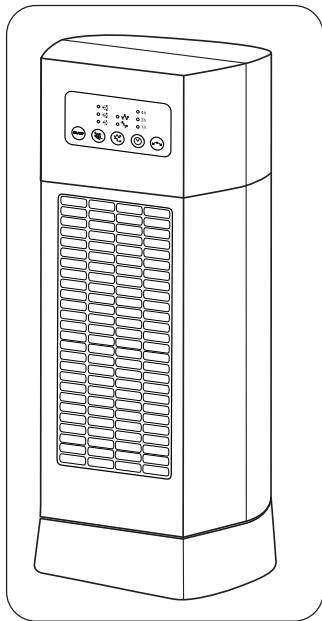

HINWEISE

- Um Ihre Sicherheit zu gewährleisten, entspricht dieses Gerät den gültigen Normen und Richtlinien (Niederspannung, Elektromagnetische Verträglichkeit, Umweltverträglichkeit,...).
- Dieses Gerät ist ausschließlich für den Haushaltsgebrauch bestimmt. Es darf nicht für industrielle Anwendungen benutzt werden.
- Bei Beschädigungen durch unsachgemäße Verwendung erlischt der Garantieanspruch.
- Bringen Sie das Gerät nicht direkt unterhalb einer Wandsteckdose an.
- Benutzen Sie das Gerät nicht in staubigen Räumen oder in Räumen mit Brandgefahr.
- Überprüfen Sie vor jeder Benutzung das Gerät, den Stecker und das Kabel auf einwandfreien Zustand.
- Stecken Sie niemals Gegenstände (z.B.: Nadeln...) in das Gerät hinein.
- Dieses Gerät darf nicht von Personen (inbegriffen Kindern) mit eingeschränkten körperlichen, sensorischen oder geistigen Fähigkeiten benutzt werden. Das Gleiche gilt für Personen, die keine Erfahrung mit dem Gerät besitzen oder sich mit ihm nicht auskennen, außer wenn sie von einer für ihre Sicherheit verantwortlichen Person beaufsichtigt werden oder von dieser mit dem Gebrauch des Gerät vertraut gemacht wurden. Kinder müssen beaufsichtigt werden, damit sie nicht mit dem Gerät spielen.
- Während des Betriebs ist das Gerät außerhalb der Reichweite von Kleinkindern, Tieren und Personen mit bestimmten Behinderungen zu halten.
- Ziehen Sie nicht am Stromkabel oder an dem Gerät. Ziehen Sie den Stecker nicht am Stromkabel aus der Wandsteckdose.
- Wickeln Sie das Netzkabel vor jeder Benutzung vollständig ab.

SEHR WICHTIG

- **Zwischen dem Gerät und anderen Gegenständen (Vorhänge, Wände, Sprühdosen ...) einen Abstand von 50 cm lassen.**
- **ES DARF NIEMALS WASSER IN DAS GERÄT EINDRINGEN.**
- **Das Gerät nicht mit feuchten Händen anfassen.**
- **Bitte stellen Sie vor der Betriebsnahme sicher :**
 - **Das Gerät ist auf einer beständigen und festen Oberfläche plaziert.**
 - **Das Gerät ist in einer normalen Betriebsposition (Senkrecht auf seinen Füßen).**
- **Dieses Gerät ist nicht mit einem Automatik-Stopp ausgerüstet. VERSUCHEN SIE DAHER AUF KEINEN FALL, MIT DER HAND DIE OSZILLATION DES GERÄTS ZU BEEINFLUSSEN.**

SPANNUNG

- Überprüfen Sie vor der ersten Benutzung, ob die Netzspannung mit der auf dem Gerät angegebenen Spannung übereinstimmt.
- Ihr Heizkörper muss an eine Steckdose mit Erdung angeschlossen werden. Es entspricht der Klasse II (doppelte elektrische Isolation ).

GEBRAUCHSANLEITUNG

Die unten beschriebenen Tasten B, C und D sind erst nach Inbetriebnahme des Geräts betriebsbereit und können gleichzeitig eingesetzt werden.

• **Taste C, Einstellung des Schwingmechanismus:**

- Drücken Sie einmal die Taste C, der Ventilator beginnt horizontal zu schwingen.
- Drücken Sie ein weiteres Mal die Taste C, der Schwingmechanismus schaltet sich ab.

• **Taste D, Zeitschaltuhr zum automatischen Abschalten des Geräts:**

Sie können zwischen 3 Betriebszeiten wählen: 1, 2 oder 4 Stunden.

- Drücken Sie einmal die Taste D, die Zeitschaltung 1 Stunde schaltet sich ein und die Anzeige 1h leuchtet auf.
- Drücken Sie ein zweites Mal die Taste D, die Zeitschaltung 2 Stunden schaltet sich ein und die Anzeige 2h leuchtet auf.
- Drücken Sie ein drittes Mal die Taste D, die Zeitschaltung 4 Stunden schaltet sich ein und die Anzeige 4h leuchtet auf.
- Ein weiterer Druck auf die Taste D schaltet die „TIMER“ Funktion ab.

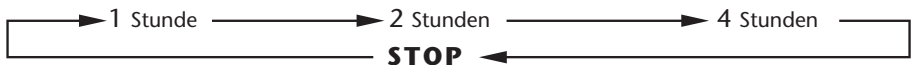

• **Taste B, Einstellung des REDUCTION- oder des VARIATION-Modus:**

VARIATION:

Geschwindigkeit ändert sich im 80 Sekunden-Rhythmus nach dem Zufallsprinzip

REDUCTION:

Geschwindigkeit ändert sich im 80 Sekunden Rhythmus nach dem Zufallsprinzip + Geschwindigkeit verlangsamt sich alle 30 Minuten

Voreinstellung der Geschwindigkeit

Voreinstellung der Geschwindigkeit

Geschwindigkeit

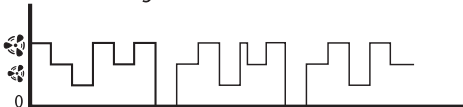

Voreinstellung der Geschwindigkeit

Voreinstellung der Geschwindigkeit

Geschwindigkeit

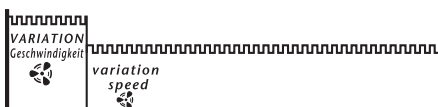

Voreinstellung der Geschwindigkeit

Voreinstellung der Geschwindigkeit

Geschwindigkeit



Wählen Sie die gewünschte Anfangsgeschwindigkeit (siehe obenstehendes Schema) und stellen Sie anschließend den REDUCTION- oder den VARIATION-Modus ein (wie unten beschrieben):

- Drücken Sie einmal die Taste B; der „VARIATION“-Modus schaltet sich ein und die Anzeige „VARIATION“ leuchtet auf.
- Drücken Sie nochmals die Taste B; der "REDUCTION"-Modus schaltet sich ein und die Anzeige „REDUCTION“ leuchtet auf.
- Drücken Sie zum Abschluss erneut die Taste B.



• Taste A, Einstellung der Geschwindigkeit:

- Drücken Sie einmal die Taste A, das Gerät läuft auf Stufe 1 an und die entsprechende Anzeige leuchtet auf ☼.
- Drücken Sie ein zweites Mal die Taste A, das Gerät schaltet auf Stufe 2 und die entsprechende Anzeige leuchtet auf ☼☼.
- Drücken Sie ein drittes Mal die Taste A, das Gerät schaltet auf Stufe 3 und die entsprechende Anzeige leuchtet auf ☼☼☼.
- Bei einem weiteren Druck auf die Taste A schaltet das Gerät wieder auf Stufe 1 und die entsprechende Anzeige leuchtet auf ☼.

• Taste E, An/Aus position Inbetriebnahme und Abschalten des Geräts.

WICHTIG:

Bei Nichtbenutzung des Geräts sollte dieses ausgesteckt werden.

PFLEGE

- Vor der Durchführung von Pflegearbeiten ist unbedingt der Netzstecker herauszuziehen.
- Sie können das Gerät mit einem feuchten Tuch reinigen.
- Wichtig: Niemals Schleifmittel benutzen, da diese die Oberflächen Ihres Gerät beschädigen könnten.

UNTERBRINGUNG

- Wenn Sie das Gerät nicht benutzen, muß es in einem vor Feuchtigkeit geschützten Raum aufbewahrt werden.

BEI STÖRUNGEN

- Nehmen Sie das Gerät niemals selbst auseinander. Ein falsch repariertes Gerät kann für den Benutzer eine große Gefahr darstellen.
- Wenn das Gerät nicht mehr funktionsfähig oder in irgendeiner Hinsicht beschädigt ist, kontaktieren Sie eine unserer Servicestellen.

TUN SIE ETWAS FÜR DEN UMWELTSCHUTZ!

- ① Ihr Gerät enthält zahlreiche wieder verwertbare oder recyclebare Materialien.
- ② Bringen Sie das Gerät zur Entsorgung zu einer Sammelstelle oder zu einem zugelassenen Kundendienstcenter. Ihrer Stadt oder Gemeinde.



WARNINGS

- For your safety, this appliance complies with the applicable standards and regulations or commercial (Low Voltage, Electromagnetic Compatibility, Environmental Directives, etc.)
- The warranty will be invalid in the event of damage arising from incorrect use.
- Do not place your appliance directly beneath a wall socket.
- Do not operate your appliance in a dusty room or if there is a risk of fire.
- Each time before use, check that in general the appliance is in good condition, as well as the plug and the cord.
- Never insert any objects inside the appliance (e.g.: needles)
- If the power cord is damaged, it must be changed by the manufacturer, the After Sales Service or a similarly qualified person in order to avoid any danger.
- This appliance is not intended for use by persons (including children) with reduced physical, sensory or mental capabilities, or lack of experience and knowledge, unless they have been given supervision or instruction concerning use of the appliance by a person responsible for their safety. Children should be supervised to ensure that they do not play with the appliance.
- Do not pull the power cord or the appliance, even to unplug it from the wall socket.
- Completely unwind the cord each time before use.
- This product has been designed for domestic use only. Any commercial use, inappropriate use or failure to comply with the instructions, the manufacturer accepts no responsibility and the guarantee will not apply.

VERY IMPORTANT

- **Keep the appliance 50 cm away from any objects (curtains, walls, aerosols, etc.)**
- **NEVER ALLOW WATER TO PENETRATE THE APPLIANCE.**
- **Do not touch the appliance with wet hands.**
- **Before operating, please ensure that:**
 - **The appliance is placed on a stable and firm surface**
 - **The appliance is in a normal operating position (in an upright position on its feet).**
- **Your appliance does not have a disengaging system. DO NOT ATTEMPT TO FORCE ROTATION MANUALLY.**

VOLTAGE

- Before using the appliance for the first time, ensure that your mains voltage corresponds to the voltage indicated on the appliance.
- Your appliance can be used with a power plug without an earth connection. It is a class II appliance (double insulation ).

OPERATION

The "B" "C" and "D" buttons described below are only operational once the appliance has been turned on and can be used simultaneously (see page 2).

• **"C" button, oscillation control:**

- Press the "C" button once, the fan oscillates horizontally.
- To stop the oscillation function, press the "C" button again.











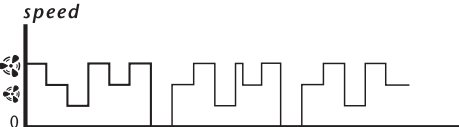

• **"D" button, set automatic appliance shutdown:**

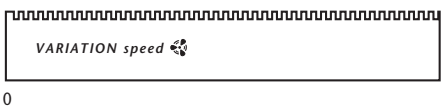
You have 3 choices, 1-, 2- or 4-hour operating time.

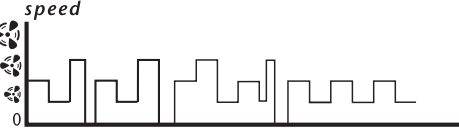
- Press the "D" button once; the 1-hour timer is activated and the 1h indicator comes on.
- Press the "D" button a second time; the 2-hour timer is activated and the 2h indicator comes on.
- Press the "D" button a third time; the 4-hour timer is activated and the 4h indicator comes on.
- To stop the "TIMER" function, press the "D" button again.

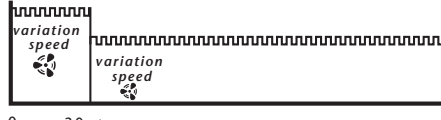

• **"B" button, select REDUCTION mode or VARIATION mode:**

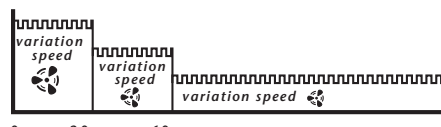
<p>VARIATION : </p> <p>Random speed cycles (80-second cycles) +</p>	<p>REDUCTION : </p> <p>Random speed cycles (80-second cycles) + Speed steps down every 30 minutes</p>
<p>Pre-select speed </p> 	<p>Pre-select speed </p> 
<p>Pre-select speed </p> 	<p>Pre-select speed </p> 
<p>Pre-select speed </p> 	<p>Pre-select speed </p> 

Pre-select the start-up speed according to your needs (see table above),

then select REDUCTION mode or VARIATION mode (using method described below):

- Press the "B" button once; "VARIATION" mode is activated and the "VARIATION" indicator comes on.
- Press the "B" button again; "REDUCTION" mode is activated and the "REDUCTION" indicator comes on.
- Press the "B" button again to stop this function.



• **"A" button:**

- Press the "A" button once; the appliance starts up at speed 1 and indicator 🌀 comes on.
- Press the "A" button a second time; the appliance changes to speed 2 and indicator 🌀 comes on.
- Press the "A" button a third time, the appliance changes to speed 3 and indicator 🌀 comes on.
- If you press the "A" button again, the appliance changes back to speed 1 and indicator 🌀 comes on.

• **"E" button ON/OFF: immediate appliance start or stop.**

IMPORTANT:

It is recommended that you unplug your appliance whenever it is not in use.

CLEANING

- Your appliance must be unplugged before proceeding with any cleaning work.
- You can clean it with a slightly damp cloth.
- **IMPORTANT:** Never use abrasive products which might damage the appearance of your appliance.

STORAGE

- When you are not using your appliance, store it in a dry place.

IN THE EVENT OF PROBLEMS

- Never dismantle your appliance yourself, this will negate any guarantee. A poorly repaired appliance may be dangerous for the user.
- If the appliance ceases to operate or is damaged in any way, contact one of our authorised service centres.

ENVIRONMENT PROTECTION FIRST!

- ① Your appliance contains valuable materials which can be recovered or recycled.
- ➔ Leave it a local civic waste collection point.



SAFETY POINTS FOR REWIREABLE/MOULDED PLUG

The main lead of this appliance is fitted with a BS1363A plug.

If your socket outlet is not suitable for the plug, then the plug must be removed (cut off if it is a moulded plug), the flexible cord insulation should be stripped back as appropriate and a suitable 3 pin plug fitted.

Warning: Dispose of a plug that has been cut from the power supply cord, as such a plug is hazardous if inserted in a live 13A socket outlet elsewhere in the house.

Should the fuse need to be replaced an ASTA marked fuse, approved to BS1362, of the same rating must be used.

Always replace the fuse cover after fitting a fuse.

The plug must NOT be used if the cover is omitted or lost until a replacement is obtained - make certain that only the correct fuse cover is used and fitted.

For plugs with a detachable fuse cover the replacement must be the same as the colour insert in the base of the plug, or as directed by the embossed wording on the base of the plug.

If the detachable fuse cover is lost a replacement may be purchased from the Rowenta Service Centre (see enclosed Service Information leaflet).

Information for supply may also be obtained from the plug manufacturer.

WIRING INSTRUCTIONS (FOR U.K. ONLY).

Important: the wires in this lead are coloured in accordance with the following codes Blue, Neutral, Brown, live. Please read the instructions given below before connecting the cord to a plug. If in doubt, please consult a qualified electrician.

N
Blue or
black

Brown L
or red
Fit correct
fuse
Use
cable
gripper

As the colours of the wires in the mains lead of this appliance may not correspond with the coloured markings identifying the terminals in your plug, proceed as follows:

- the wire which is coloured BLUE must be connected to the terminal which is marked with the letter " N " or coloured BLACK.
- the wire which is coloured BROWN must be connected to the terminal which is marked with the letter " L " or coloured RED.

Neither core is to be connected to the earth terminal of a three-pin plug.

This appliance requires a 3 fuse ASTA approved to BS 1362.

SERVICE/SPARE PARTS.

Rowenta (UK)Limited has a network of Service Agents throughout the country; to telephone your nearest Rowenta Service Centre see enclosed Service Information leaflet; these Service Agents carry out in-guarantee repairs (free of charge) and out-of-guarantee repairs (chargeable) on behalf of Rowenta. Should service be required, or the appliance appear faulty, consult your local Rowenta Service Agent in the first instance. If a product develops a fault during the guarantee period, it is the responsibility of the consumer to supply to the Service Agent proof of the date of purchase of the appliance (eg. completed guarantee card and/or receipt showing the date of purchase).

GUARANTEE (UK ONLY)

Details of the Rowenta guarantee are shown on the Guarantee Card enclosed with the appliance. This guarantee does not affect your statutory rights.

Should further information be required please see the enclosed Service Information leaflet.

HELPLINE:

If you have any product problems or queries, please contact our Customer Relations Team first for expert help and advice:

0845 602 1454 - UK

(01) 4751947 - Ireland

www.rowenta.co.uk

AVERTISSEMENTS

Il est essentiel de lire attentivement cette notice et d'observer les recommandations suivantes:

- Pour votre sécurité, cet appareil est conforme aux normes et réglementations applicables (Directives Basse Tension, Compatibilité Electromagnétique, Environnement, ...)
 - Cet appareil est destiné à un usage domestique uniquement. Il ne peut donc pas être utilisé pour une application industrielle.
 - La garantie sera annulée en cas d'éventuels dommages résultant d'une mauvaise utilisation.
 - Ne pas placer votre appareil juste en dessous d'une prise de courant murale.
 - Ne pas faire fonctionner votre appareil dans un local empoussiéré ou un local présentant des risques d'incendie.
 - Avant chaque utilisation, vérifier le bon état général de l'appareil, de la prise et du cordon.
 - Ne jamais introduire d'objet à l'intérieur de l'appareil (ex : aiguilles...)
 - Si le câble d'alimentation est endommagé, il doit être remplacé par le fabricant, son service après-vente ou une personne de qualification similaire afin d'éviter tout danger.
 - Cet appareil n'est pas prévu pour être utilisé par des personnes (y compris les enfants) dont les capacités physiques, sensorielles ou mentales sont réduites, ou des personnes dénuées d'expérience ou de connaissance, sauf si elles ont pu bénéficier, par l'intermédiaire d'une personne responsable de leur sécurité, d'une surveillance ou d'instructions préalables concernant l'utilisation de l'appareil.
- Il convient de surveiller les enfants pour s'assurer qu'ils ne jouent pas avec l'appareil.
- Ne pas tirer le câble d'alimentation ou l'appareil, même pour débrancher la prise de courant du socle mural.
 - Dérouler complètement le cordon avant chaque utilisation.

TRÈS IMPORTANT

- **NE JAMAIS LAISSER DE L'EAU S'INTRODUIRE DANS L'APPAREIL.**
- **NE PAS TOUCHER L'APPAREIL AVEC LES MAINS HUMIDES.**
- **Maintenir l'appareil à 50cm de tout objet (murs, rideaux, aérosols)**
- **Assurez-vous avant toute mise en fonctionnement que :**
 - l'appareil soit positionné sur un support stable
 - l'appareil soit en position normale de fonctionnement (sur son pied).
- **Votre appareil n'a pas de système de débrayage. NE PAS FORCER L'OSCILLATION A LA MAIN.**

TENSION

- Avant la première utilisation, vérifiez que la tension de votre installation corresponde bien à celle marquée sous l'appareil.
- Votre appareil peut fonctionner avec une prise de courant sans terre. C'est un appareil classe II (double isolation électrique ).

FONCTIONNEMENT

Les boutons B, C et D définis ci-dessous ne sont opérationnels qu'après la mise en route de l'appareil et peuvent être utilisés simultanément.

• **Bouton C, commande de l'oscillation :**

- Appuyer une fois sur le bouton C le ventilateur oscille horizontalement.

- Pour stopper l'oscillation, appuyer une autre fois sur le bouton C.

• **Bouton D, programmation de l'arrêt automatique de l'appareil :**

Vous avez 3 choix: 1, 2 ou 4 heures de fonctionnement.

- Appuyer une fois sur le bouton D, la minuterie 1 heure devient fonctionnelle, le voyant 1h s'allume.

- Appuyer une seconde fois sur le bouton D, la minuterie 2 heures devient fonctionnelle, le voyant 2h s'allume.

- Appuyer une troisième fois sur le bouton D, la minuterie 4 heures devient fonctionnelle, le voyant 4h s'allume.

- Pour stopper la fonction "TIMER" appuyer une autre fois sur le bouton D.



• **Bouton B, sélection du mode REDUCTION ou du mode VARIATION :**

<p>VARIATION : </p> <p>Vitesses aléatoires cycliques (de 80 secondes)</p>	<p>REDUCTION : </p> <p>Vitesses aléatoires cycliques (de 80 secondes)+ Vitesses dégradées toutes les 30 minutes</p>
<p>Pré-sélection vitesse </p>	<p>Pré-sélection vitesse </p>
<p>Pré-sélection vitesse </p>	<p>Pré-sélection vitesse </p>
<p>Pré-sélection vitesse </p>	<p>Pré-sélection vitesse </p>

Pré-sélectionner la vitesse de démarrage suivant votre besoin (voir tableau ci-dessus) puis sélectionner le mode REDUCTION ou le mode VARIATION (selon la méthode décrite ci-dessous):

- Appuyer une fois sur le bouton "B"; le mode "VARIATION" devient opérationnel et le voyant "VARIATION" s'allume.
- Appuyer une seconde fois sur le bouton B; le mode "REDUCTION" devient opérationnel et le voyant "REDUCTION" s'allume.
- Pour stopper appuyer une troisième fois sur le bouton B.



• Bouton A, sélection vitesse :

- Appuyer une fois sur le bouton A, l'appareil démarre en vitesse 1, le voyant s'allume.
- Appuyer une seconde fois sur le bouton A, l'appareil passe en vitesse 2, le voyant s'allume.
- Appuyer une troisième fois sur le bouton A, l'appareil passe en vitesse 3, le voyant s'allume.
- Si vous appuyez une autre fois sur le bouton A, l'appareil passe de nouveau en vitesse 1, le voyant s'allume.

• Bouton E, démarrage/arrêt immédiat de l'appareil.

IMPORTANT:

Si vous n'utilisez pas votre appareil, il est conseillé de le débrancher.

ENTRETIEN

- Votre appareil doit être débranché avant toute opération d'entretien.
- Vous pouvez le nettoyer avec un chiffon légèrement humide.
- IMPORTANT: ne jamais utiliser de produits abrasifs qui risqueraient de détériorer les revêtements.

STOCKAGE

- Lorsque vous n'utilisez pas l'appareil, celui-ci doit être placé dans un local à l'abri de l'humidité.

EN CAS DE PROBLEME

En cas de dysfonctionnement ou d'appareil endommagé, contacter un Centre Service Agréé de notre réseau.

Ne démontez jamais votre appareil vous-même. Un appareil mal réparé peut présenter des risques pour l'utilisateur.

PARTICIPONS À LA PROTECTION DE L'ENVIRONNEMENT!

- ① Votre appareil contient de nombreux matériaux valorisables ou recyclables.
- ➔ Confiez celui-ci dans un point de collecte ou à défaut dans un centre service agréé pour que son traitement soit effectué..



AVVERTIMENTI

E' essenziale leggere attentamente il presente manuale ed osservar ne le raccomandazioni :

- Per garantire la vostra sicurezza, l'apparecchio è conforme alle norme e ai regolamenti vigenti (direttive sulla bassa tensione, compatibilità elettromagnetica, Ambiente...).
- Prima di ogni utilizzazione, verificate le buone condizioni generali dell'apparecchio, della spina e del cavo.
- Non tirare il cavo d'alimentazione o l'apparecchio, anche se per disinserire la spina di corrente dalla presa murale.
- Svolgere completamente il cavo prima di ogni utilizzazione.
- Non introducete mai oggetti all'interno dell'apparecchio (per esempio : aghi...).
- Questo apparecchio non deve essere utilizzato da persone (compresi i bambini) le cui capacità fisiche, sensoriali o mentali sono ridotte, o da persone prive di esperienza o di conoscenza, tranne se hanno potuto beneficiare, tramite una persona responsabile della loro sicurezza, di una sorveglianza o di istruzioni preliminari relative all'uso dell'apparecchio. È opportuno sorvegliare i bambini per assicurarsi che non giochino con l'apparecchio.
- Non fate funzionare il vostro apparecchio in un locale eccessivamente impolverato oppure in un locale che presenti rischi di incendio.
- Il presente apparecchio è destinato unicamente ad utilizzazione domestica. Dunque, non può essere utilizzato per applicazioni industriali.
- La garanzia sarà annullata in caso di eventuali danni dovuti ad erronca utilizzazione.
- Se il cavo di alimentazione risulta danneggiato, esso deve immediatamente essere sostituito dal fabbricante, dal suo servizio post-vendita oppure da una persona debitamente qualificata per evitare eventuali pericoli.
- Non posizionare mai l'apparecchio immediatamente sotto una presa di corrente elettrica.

MOLTO IMPORTANTE :

- **Mantenere l'apparecchio a 50 cm da qualsiasi oggetto (tende, muri, aerosol ...).**
- **MAI LASCIARE L'ACQUA INTRODURSI NELL'APPARECCHIO.**
- **Non toccare l'apparecchio con le mani umide.**
- **Prima della messa in funzione assicuratevi che :**
 - l'apparecchio sia posizionato su un supporto stabile
 - l'apparecchio sia in posizione normale di funzionamento (sui suoi piedini)
- **Il vostro apparecchio non dispone del sistema di disinnesco. NON FORZATE PERTANTO L'OSCILLAZIONE CON LA MANO**

TENSIONE ELETTRICA

- Prima della prima utilizzazione, verificate che la tensione della vostra installazione corrisponda a quella iscritta sotto l'apparecchio.
- Il vostro apparecchio può funzionare con una spina di corrente elettrica senza la terra. E' un apparecchio di classe II (doppio isolamento elettrico ).

FUNZIONAMENTO

I tasti B, C e D descritti qui di seguito sono attivi solamente dopo l'accensione dell'apparecchio e possono essere utilizzati contemporaneamente.

• **Tasto C, comando dell'oscillazione:**

- Premere una volta il tasto C e il ventilatore oscilla orizzontalmente.
- Per arrestare l'oscillazione, premere una seconda volta il tasto C.







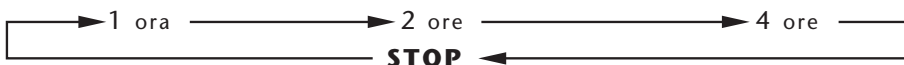



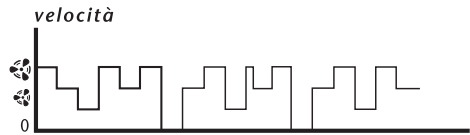

• **Tasto D, programmazione dell'arresto automatico dell'apparecchio:**

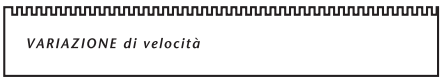
Vi sono 3 scelte possibili: 1, 2 o 4 ore di funzionamento.

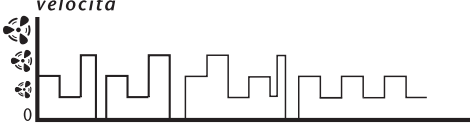
- Premere una volta il tasto D: il timer 1 ora si attiva e la spia 1 h si accende.
- Premere una seconda volta il tasto D: il timer 2 ore si attiva e la spia 2 h si accende.
- Premere una terza volta il tasto D: il timer 4 ore si attiva e la spia 4 h si accende.
- Per arrestare la funzione "TIMER", premere un'altra volta il tasto D.

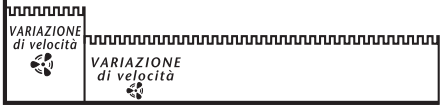

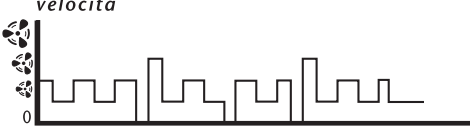
• **Tasto B, selezione della modalità REDUCTION o VARIATION:**

VARIATION :  Velocità casuali cicliche (di 80 secondi)	REDUCTION :  Velocità casuali cicliche (di 80 secondi) + Velocità degressive ogni 30 minuti
<p>Pre-selezione velocità </p> 	<p>Pre-selezione velocità </p>  0
<p>Pre-selezione velocità </p> 	<p>Pre-selezione velocità </p>  0 30min.
<p>Pre-selezione velocità </p> 	<p>Pre-selezione velocità </p>  0 30min. 60min.

Pre-selezionare la velocità all'avvio a seconda delle esigenze (vedere tabella precedente), quindi attivare la modalità REDUCTION o VARIATION (in base al metodo descritto di seguito):

- Premere una volta il tasto B: la modalità "VARIATION" si attiva e la spia "VARIATION" si accende.

- Premere una seconda volta il tasto B, la modalità "REDUCTION" si attiva e la spia "REDUCTION" si accende.
- Per arrestare la modalità scelta, premere una terza volta il tasto B.



• Tasto A, selezione velocità:

- Premere una volta il tasto A: l'apparecchio si avvia alla velocità 1 e la spia si accende ☼.
- Premere una seconda volta il tasto A: l'apparecchio passa alla velocità 2 e la spia si accende ☼☼.
- Premere una terza volta il tasto A: l'apparecchio passa alla velocità 3 e la spia si accende ☼☼☼.
- Premendo una quarta volta il tasto A, l'apparecchio passa nuovamente alla velocità 1 e la spia si accende ☼.

• Tasto E, Accensione/arresto immediato dell'apparecchio.

IMPORTANTE:
Se non si utilizza il ventilatore si consiglia di scollegarlo dalla presa elettrica.

MANUTENZIONE

- Il vostro apparecchio deve essere staccato prima di qualsiasi operazione di manutenzione.
- Potete pulirlo con un panno leggermente umido.
- Importante : Mai utilizzare prodotti abrasivi che rischierebbero di deteriorare l'aspetto dell'apparecchio.

CONSERVARE

- Quando non utilizzate l'apparecchio, questi deve essere conservato in un locale al riparo dall'umidità.

IN CASO DI PROBLEMA

- Non smontate mai l'apparecchio da soli. Un apparecchio riparato male può presentare un rischio elevato per l'utente.
- In caso di mal funzionamento o se se l'apparecchio è danneggiato, rivolgetevi ad un centro di assistenza tecnica autorizzato.

CONTRIBUIAMO ALLA PROTEZIONE DELL'AMBIENTE!

- ① L'apparecchio contiene numerosi materiali valorizzabili o riciclabili.
- ② Portatelo in un punto di raccolta, o in sua mancanza, in un centro assistenza autorizzato affinché venga effettuato il trattamento più opportuno.



WAARSCHUWINGEN

Het is belangrijk deze handleiding aandachtig door te lezen en de navolgende aanbevelingen in acht te nemen:

- Voor uw veiligheid beantwoordt dit apparaat aan de toepasselijke normen en regelgevingen (Richtlijnen Laagspanning, Elektromagnetische Compatibiliteit, Milieu,...)
- Dit apparaat is uitsluitend bestemd voor huishoudelijk gebruik. Het kan derhalve niet gebruikt worden voor industriële doeleinden.
- De garantie is niet geldig in geval van schade die het gevolg is van een verkeerd gebruik.
- Plaats uw apparaat niet net onder een wandcontactdoos.
- Laat uw apparaat niet werken in een stoffige ruimte of een ruimte met brandgevaar.
- Controleer voor ieder gebruik de goede algemene staat van het apparaat, van de stekker en van het snoer.
- Steek nooit voorwerpen in het apparaat (bijvoorbeeld: naalden...)
- Indien het netsnoer beschadigd is, moet dit door de fabrikant, de servicedienst of een persoon met een gelijkwaardige vakbekwaamheid vervangen worden, teneinde ieder gevaar te voorkomen.
- Dit apparaat is niet bedoeld om zonder hulp of toezicht gebruikt te worden door kinderen of andere personen, indien hun fysieke, zintuiglijke of mentale vermogens hen niet in staat stellen dit apparaat op een veilige wijze te gebruiken of indien zij geen ervaring hiermee of kennis hiervan hebben, tenzij zij door tussenkomst van een voor hun veiligheid verantwoordelijke persoon onder toezicht staan of van tevoren instructies hebben ontvangen betreffende het gebruik van het apparaat. Er moet toezicht op kinderen zijn, zodat zij niet met het apparaat kunnen spelen.
- Niet aan het net snoer of het apparaat zelf trekken om de stekker uit het stopcontact te halen.
- Rol voor ieder gebruik het snoer volledig uit.

ZEER BELANGRIJK

- **GEEN WATER IN HET APPARAAT LATEN LOPEN.**
- **Het apparaat op 50 cm van elk voorwerp houden (gordijnen, muren, spuitbussen...).**
- **Het apparaat niet met natte handen aanraken.**
- **Controleer de volgende aandachtspunten voordat u het apparaat inschakelt :**
 - **Het apparaat dient op een stabiele en vaste ondergrond te worden geplaatst.**
 - **Het apparaat dient in zijn normaal functionerende stand te staan (recht op zijn voetstuk).**
- **Uw apparaat heeft geen ontkoppelingssysteem. HET DRAAIEN NIET FORCEREN MET DE HAND.**

NETSPANNING

- Wanneer u het apparaat voor het eerst gebruikt, controleer dan eerst of de netspanning overeenkomt met de aan de onderkant van uw apparaat vermelde spanning.
- Uw apparaat kan met een ongeaard stopcontact worden gebruikt. Het is een apparaat uit de klasse II (dubbel geïsoleerd ).

De knoppen 'B' 'C' et 'D' waarvan hieronder de werking wordt uitgelegd kunnen pas in werking worden gesteld als het apparaat al aanstaat en kunnen tegelijk functioneren.

• **Knop 'C', knop voor draaiende beweging:**

- Druk éénmaal op de knop 'C'; de ventilator maakt een horizontaal draaiende beweging.
- Voor het uitschakelen van de OSC-functie, drukt u nogmaals op de knop 'C'.

• **Knop 'D', programmeren van de automatische uitschakeling van het apparaat:**

U heeft de keuze uit 3 mogelijkheden: een werkingsduur van 1, 2 of 4 uur.

- Druk éénmaal op de knop 'D'; de tijdschakelaar 1 uur gaat werken en het controlelampje 1 u gaat branden.
- Druk een tweede maal op de knop 'D'; de tijdschakelaar 2 uur gaat werken en het controlelampje 2 u gaat branden.
- Druk een derde maal op de knop 'D'; de tijdschakelaar 4 uur gaat werken en het controlelampje 4 u gaat branden.
- Voor het uitschakelen van de TIMER-functie, drukt u nogmaals op de knop 'D'.



• **Knop 'B', instellen van de REDUCTION- of VARIATION-functie:**



<p>VARIATION : </p> <p>Cyclus afwisselende snelheden (80 sec.)</p>	<p>REDUCTION : </p> <p>Cyclus afwisselende snelheden (80 sec.) + Afnemende ventilatorsnelheid na 30 min.</p>
<p>Voorkeuzesnelheid </p> <p><i>snelheid</i></p>	<p>Voorkeuzesnelheid </p> <p>VARIATION snelheid </p>
<p>Voorkeuzesnelheid </p> <p><i>snelheid</i></p>	<p>Voorkeuzesnelheid </p> <p>variation snelheid </p> <p>0 30min.</p>
<p>Voorkeuzesnelheid </p> <p><i>snelheid</i></p>	<p>Voorkeuzesnelheid </p> <p>variation snelheid </p> <p>0 30min. 60min.</p>

Programmeer naar wens de voorkeuzesnelheid bij het aanzetten (zie bovenstaande tabel) en stel vervolgens de REDUCTION-functie of de VARIATION-functie (op onderstaande wijze) in:

NL

- Druk éénmaal op de knop 'B'; de VARIATION-functie gaat werken en het controlelampje VARIATION gaat branden.
- Druk een tweede maal op de knop 'B'; de REDUCTION-functie gaat werken en het controlelampje REDUCTION gaat branden.
- Voor het uitschakelen van de functies drukt u een derde maal op de knop 'B'



- Knop 'A', instellen snelheid
- Druk éénmaal op de knop 'A'; het apparaat gaat aan op snelheid 1 en het controlelampje  gaat branden.
- Druk een tweede maal op de knop 'A'; het apparaat gaat over op snelheid 2 en het controlelampje  gaat branden.
- Druk een derde maal op de knop 'A'; het apparaat gaat over op snelheid 3 en het controlelampje  gaat branden.
- Als u nogmaals op de knop 'A' drukt, gaat het apparaat opnieuw over op snelheid 1 en gaat het controlelampje  branden.

• Knop 'E', Starten/vitschakelen van het apparaat.

BELANGRIJK:

Gebruikt u uw apparaat niet, dan raden wij u aan de stekker uit het stopcontact te halen.

ONDERHOUD

- Alvorens onderhoudsbeurten te verrichten, dient u de stekker van uw apparaat uit het stopcontact te halen.
- U kunt hem met een licht bevochtigde doek afnemen.
- BELANGRIJK: Nooit schuurproducten gebruiken die het uiterlijk van uw apparaat zouden kunnen beschadigen.

OPBERGEN

- Indien u het apparaat niet gebruikt, dient dit in een vochtvrij vertrek te worden geplaatst.

PROBLEMEN

- Demonteer het apparaat nooit zelf. Een slecht gerepareerde kachel kan gevaar voor de gebruiker opleveren.
- Mocht het apparaat niet goed functioneren of in geval van beschadiging, dan raden wij u aan contact op te nemen met een erkend reparateur (zie servicelijst).

WEES VRIENDELIJK VOOR HET MILIEU!

- ① Uw apparaat bevat veel materialen die hergebruikt of gerecycleerd kunnen worden.
- ♻️ Breng het naar een hiervoor bedoeld verzamelpunt of een erkende servicedienst voor verwerking hiervan.



ADVERTENCIAS

Es esencial leer atentamente estas instrucciones y observar los siguientes documentos :

- Para su seguridad, este aparato es conforme a las normas y reglamentaciones aplicables (Directivas de Baja Tensión y Compatibilidad Electromagnética, medio Ambiente...).
- Antes de cada utilización, verifique el buen estado general del aparato, de la toma y del cordón.
- No tirar del cable de alimentación o del aparato para desconectar la toma de corriente del enchufe mural.
- Desenrollar completamente el cordón antes de cada utilización.
- No introduzca nunca objetos en el interior del aparato (ej: agujas, ...).
- Este aparato no está previsto para que lo utilicen personas (incluso niños) cuya capacidad física, sensorial o mental esté disminuida, o personas sin experiencia o conocimientos, excepto si pueden recibir a través de otra persona responsable de su seguridad, una vigilancia adecuada o instrucciones previas relativas a la utilización del aparato. Conviene vigilar a los niños para asegurarse de que no juegan con el aparato.
- No haga funcionar su aparato donde haya demasiado polvo o en un local que presenta riesgos de incendio.
- Este aparato está destinado únicamente a un uso doméstico. Por lo tanto, no se puede utilizar para aplicación industrial.
- La garantía será anulada en caso de eventuales daños que resulten de una utilización inadecuada.
- Si el cable de alimentación está dañado, el fabricante, su servicio posventa o una persona de calificación similar debe reemplazarlo para evitar peligro.
- No coloque el aparato debajo de una toma de corriente.

MUY IMPORTANTE

- **Mantener el aparato a 50 cm de cualquier objeto (paredes, cortinas, aerosoles).**
- **NO DEJAR QUE EL AGUA SE INTRODUZCA EN EL APARATO.**
- **NO TOCAR EL APARATO CON LAS MANOS HUMEDAS**
- **Antes de poner el marcha el aparato, asegúrese que :**
 - **El aparato está colocado sobre un soporte estable.**
 - **El aparato está en posición normal de funcionamiento (sobre su pie).**
- **Este aparato no tiene sistema de desembrague. NO FORZAR LA OSCILACIÓN CON LA MANO.**

TENSION

Para toda utilización, comprobar que la tensión indicada en el producto corresponde a la de la instalación.

- Su aparato puede funcionar con una toma de corriente sin tierra. Es un aparato de clas II (doble aislamiento eléctrico ).

FUNCIONAMIENTO

Los botones " B " " C " y " D " definidos a continuación sólo son operativos tras la puesta en funcionamiento del aparato y se pueden utilizar simultáneamente.

• **Botón "C", mando de la oscilación:**

- Pulsar una vez sobre el botón "C"; el ventilador oscila horizontalmente.
- Para parar la oscilación, pulsar nuevamente el botón "C".

• **Botón "D", programación de la parada automática del aparato:**

Existen 3 opciones: 1, 2 u 4 horas de funcionamiento.

- Pulsar una vez sobre el botón "D"; la minutería 1 hora pasa a ser funcional, se enciende el indicador luminoso 1h.
- Pulsar una segunda vez sobre el botón "D"; la minutería 2 horas pasa a ser funcional, se enciende el indicador luminoso 2h.
- Pulsar una tercera vez sobre el botón "D"; la minutería 4 horas pasa a ser funcional, se enciende el indicador luminoso 4h.
- Para parar la función "TIMER" pulsar nuevamente el botón "D".



• **Botón "B", selección del modo REDUCTION o del modo VARIATION:**

VARIATION :

Velocidades aleatorias cíclicas (de 80 segundos) +

REDUCTION :

Velocidades aleatorias cíclicas (de 80 segundos) +
Velocidades decrecientes cada 30 minutos

Preselección velocidad

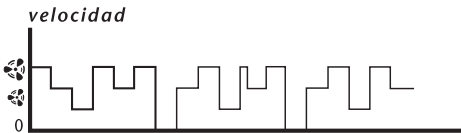

Preselección velocidad



Preselección velocidad



Preselección velocidad



Preselección velocidad

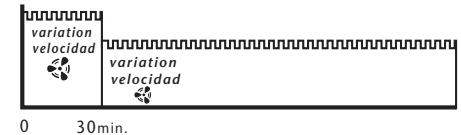

Preselección velocidad

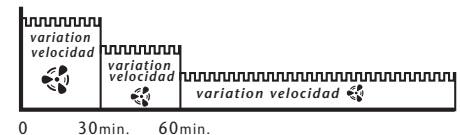

Preseleccionar la velocidad de arranque según sus necesidades (véase cuadro anterior) y seleccionar el modo REDUCTION o el modo VARIATION (según el método descrito a continuación):

- Pulsar una vez sobre el botón "B"; el modo "VARIATION" pasa a ser operativo y se enciende el indicador luminoso "VARIATION".
- Pulsar una segunda vez sobre el botón "B"; el modo "REDUCTION" pasa a ser operativo y se enciende el indicador luminoso "REDUCTION".
- Para parar, pulsar una tercera vez sobre el botón "B".



• Botón "A", selección de velocidad:

- Pulsar una vez sobre el botón "A"; el aparato arranca en velocidad 1, se enciende el indicador luminoso ☁ .
- Pulsar una segunda vez sobre el botón "A"; el aparato pasa a velocidad 2, se enciende el indicador luminoso ☁ .
- Pulsar una tercera vez sobre el botón "A"; el aparato pasa a velocidad 3, se enciende el indicador luminoso ☁ .
- Si pulsa otra vez sobre el botón "A"; el aparato pasa nuevamente a velocidad 1, se enciende el indicador luminoso ☁ .

• Botón "E", Encendido y apagado del aparato.

IMPORTANTE:

Si no utiliza su aparato, se aconseja desconectarlo.

LIMPIEZA

- Su aparato se debe desconectar antes de cualquier operación de limpieza.
- Usted puede limpiarlo con un paño ligeramente húmedo.
- IMPORTANTE: No utilizar nunca productos abrasivos que podrían deteriorar el aspecto de su aparato.

ALMACENAMIENTO

- Cuando no utilice el aparato, éste debe mantenerse en un lugar protegido de la humedad.

EN CASO DE PROBLEMA

- No desarme nunca usted mismo su aparato. Un aparato mal reparado puede presentar riesgos para el usuario.
- Si el aparato deja de funcionar o está dañado, contacte con un Servicio Técnico autorizado.

¡COLABOREMOS EN LA PROTECCIÓN DEL MEDIO AMBIENTE!

- ① Su aparato contiene un gran número de materiales valorizables o reciclables.
- ② Llévelo a un punto de recogida o en su defecto a un servicio técnico autorizado para que realice su tratamiento.



AVISOS

É imprescindível ler atentamente este folheto e ter em atenção as seguintes recomendações :

- Para sua segurança, este aparelho está em conformidade com as normas e regulamentos aplicáveis (Directivas Baixa Tensão, Compatibilidade Electromagnética, meio Ambiente...).
- Antes de cada utilização, certifique-se de que o aparelho, a tomada e o cabo se encontram em bom estado.
- Não puxe pelo cabo de alimentação ou até pelo aparelho para desligar a ficha da tomada.
- Desenrole totalmente o cabo antes de cada utilização.
- Não introduza qualquer tipo de objecto no interior do aparelho (ex. agulhas...)
- Este aparelho não foi concebido para ser utilizado por pessoas (incluindo crianças) com capacidades físicas, sensoriais ou mentais reduzidas, ou por pessoas desprovidas de experiência ou conhecimento, salvo se puderam beneficiar, por intermédio de uma pessoa responsável pela sua segurança, de uma vigilância ou de instruções prévias relativas à utilização do aparelho. Convém vigiar as crianças para garantir que elas não brincam com o aparelho.
- Não ligue o aparelho num local empoeirado ou que apresente riscos de incêndio.
- Este aparelho é de uso exclusivamente doméstico, não poderá ser utilizado para uma aplicação industrial.
- Em caso de eventuais danos resultantes de utilização incorrecta, a garantia será anulada.
- Se o cabo de alimentação estiver danificado, deverá ser substituído pelo fabricante, pelo Serviço Pós-Venda ou por uma pessoa com qualificações semelhantes, para evitar qualquer perigo.
- Não coloque o aparelho por baixo de uma tomada.

MUITO IMPORTANTE

- **Mantenha o aparelho a 50 cm de distância de qualquer objecto (paredes, cortinas, aerossóis).**
- **NÃO DEIXE PENETRAR ÁGUA NO APARELHO.**
- **NÃO TOQUE NO APARELHO COM AS MÃOS HÚMIDAS.**
- **Antes de utilizar, por favor assegure-se que :**
 - **O aparelho está colocado numa posição firme e estável.**
 - **O aparelho está colocado na posição vertical.**
 - **O seu aparelho não possui sistema de desengate. NÃO FORCE A OSCILAÇÃO COM A MÃO.**

TENSÃO

Sempre que utilizar o aparelho, verifique se a voltagem indicata no mesmo corresponde à da sua instalação.

- Este aparelho pertence à classe II (isolamento eléctrico duplo (), pelo que não é necessário ligá-lo ao fio de terra.

FUNCIONAMENTO

Os botões "B", "C" e "D" definidos abaixo funcionam somente após a ligação do aparelho e podem ser utilizados em simultâneo.

• Botão "C", comando da oscilação:

- Pressione uma vez o botão "C"; o ventilador oscila na horizontal.
- Para parar a oscilação, pressione novamente o botão "C".













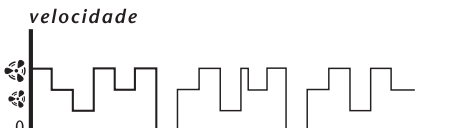

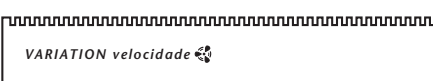

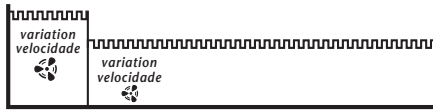

• Botão "D", programação da paragem automática do aparelho:

Tem 3 opções: 1, 2 ou 4 horas de funcionamento.

- Pressione uma vez o botão "D"; o temporizador de 1 hora começa a funcionar e a luz piloto da 1h acende-se.
- Pressione novamente o botão "D"; o temporizador de 2 horas começa a funcionar e a luz piloto das 2h acende-se.
- Pressione o botão "D" uma terceira vez; o temporizador de 4 horas começa a funcionar e a luz piloto das 4h acende-se.
- Para parar a função "TIMER", pressione mais uma vez o botão "D".

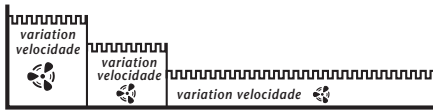

• Botão "B", selecção do modo REDUCTION ou do modo VARIATION:

VARIATION :  Velocidades aleatórias cíclicas (de 80 segundos)	REDUCTION :  Velocidades aleatórias cíclicas (de 80 segundos) + Velocidades degressivas a cada 30 minutos
<p>Pré-selecção da velocidade </p>  <p>velocity</p>	<p>Pré-selecção da velocidade </p>  <p>VARIATION velocidade </p>
<p>Pré-selecção da velocidade </p>  <p>velocity</p>	<p>Pré-selecção da velocidade </p>  <p>variation velocidade </p> <p>variation velocidade </p>
<p>Pré-selecção da velocidade </p>  <p>velocity</p>	<p>Pré-selecção da velocidade </p>  <p>variation velocidade </p> <p>variation velocidade </p> <p>variation velocidade </p>

Pré-seleccione a velocidade de arranque de acordo com as suas necessidades (consultar quadro acima) e, em seguida, seleccione o modo REDUCTION ou o modo VARIATION (segundo o método descrito abaixo):

- Pressione uma vez o botão "B"; o modo " VARIATION " fica operacional e a luz piloto " VARIATION " acende-se.
- Pressione novamente o botão "B"; o modo " REDUCTION " fica operacional e a luz piloto " REDUCTION " acende-se.
- Para parar, pressione o botão "B" uma terceira vez.



• Botão "A", selecção de velocidade:

- Pressione uma vez o botão "A"; o aparelho arranca na velocidade 1 e a luz piloto ☁ acende-se.
- Pressione novamente o botão "A"; o aparelho passa para a velocidade 2 e a luz piloto ☁ acende-se.
- Pressione o botão "A" uma terceira vez; o aparelho passa para a velocidade 3 e a luz piloto ☁ acende-se.
- Se voltar a pressionar o botão "A"; o aparelho regressa à velocidade 1 e a luz piloto ☁ acende-se.

• Botão "E", Arranque/paragem imediata do aparelho.

IMPORTANTE:

Se não estiver a utilizar o aparelho, é aconselhável desligar a ficha da tomada.

MANUTENÇÃO

- O aparelho deverá estar desligado, antes de iniciar qualquer operação de manutenção.
- Poderá limpá-lo com um pano ligeiramente húmido.
- IMPORTANTE: nunca utilize produtos abrasivos, poderão deteriorar a superfície do aparelho.

ARRUMAÇÃO

- Quando o aparelho não estiver a ser utilizado, deverá guardá-lo num local ao abrigo da humidade.

EM CASO DE PROBLEMA

- Nunca desmonte o aparelho. Um aparelho mal reparado poderá ser um risco para o utilizador.
- Se aparelho deixar de funcionar ou ficar danificado contacte um dos nossos centros de assistência técnica autorizados.

PROTECÇÃO DO MEIO AMBIENTE EM PRIMEIRO LUGAR!

- ① O seu aparelho contém materiais que podem ser recuperados ou reciclados.
- ➔ Entregue-o num ponto de recolha para possibilitar o seu tratamento.



SIKKERHEDSREGLER

- Det er vigtigt at læse denne brugsanvisning omhyggeligt og at overholde følgende anbefalinger:
- For brugerens sikkerhed er dette apparat i overensstemmelse med gældende standarder og forskrifter (Direktiver om Lavspænding, Elektromagnetisk kompatibilitet, Miljøbeskyttelse, etc.).
 - Undersøg om selve apparatet, ledningen og stikket er i god stand, hver gang apparatet skal bruges.
 - Træk ikke i ledningen eller i apparatet, ikke en gang for at trække stikket ud af væg soklen.
 - Kom aldrig ting ind i apparatet (f.eks. nåle osv.).
 - Når varmeapparatet anvendes, skal det være anbragt utilgængeligt for småbørn og dyr.
 - Brug ikke apparatet i et støvet eller brandfarligt lokale.
 - Apparatet er kun beregnet til husholdningsbrug, og må ikke benyttes til industriel anvendelse.
 - Hvis der opstår skader forårsaget af en forkert anvendelse af apparatet, vil det medføre en ophævelse af garantien.
 - Hvis ledningen er beskadiget, skal den skiftes ud af fabrikanten, serviceforretningen eller en kvalificeret person, så al fare undgås.
 - Kassering af produktet, når dets levetid er slut : Apparatet bør indleveres til den specielle affaldssortering.
 - Dette apparat er ikke beregnet til at blive brugt af personer (herunder børn) hvis fysiske, sensoriske eller mentale evner er svækkede eller personer blottet for erfaring eller kendskab, med mindre de er under opsyn eller har modtaget forudgående instruktioner om brugen af apparatet af en person, der er ansvarlig for deres sikkerhed. Børn skal være under opsyn for at sikre, at de ikke leger med apparatet.

MEGET VIGTIGT

- **Apparatet skal anbringes i 50 cm afstand af genstande (f.eks. fra gardiner, vægge, spraydåser osv.).**
- **SØRG FOR, AT DER ALDRIG TRÆNGER VAND IND I APPARATET.**
- **Rør ikke ved apparatet med våde hænder.**
- **Før De tager apparatet i brug bør De :**
 - **Placere apparatet på et stabilt fast gulv:**
 - **Stil apparatet i opret position (skal stå opret på sine fødder)**
- **Apparatet har ikke koblingssystem. SVINGNINGEN MÅ IKKE FORCERES MED HÅNDEN.**

ELEKTRISK SPÆNDING

- Inden apparatet anvendes første gang, bedes De undersøge, om el-installationenes spænding svarer til den, der står anført på typeplade under apparatet.
- Apparatet kan fungere med et stik uden jordforbindelse. Det er et klasse II apparat (med dobbelt elektrisk isolering ).

VIRKEMÅDE



Knapperne B, C og D beskrevet nedenfor er kun operationelle, når der er tændt apparatet, og de kan bruges samtidigt

• **Knap C, betjening af svingning:**

- Når man trykker én gang på knap C, svinger ventilatoren horisontalt.
- Tryk igen på knap C for at standse svingningen.













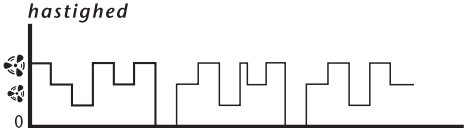



• **Knap D, programmering af automatisk stop af apparatet**

Der findes 3 valgmuligheder: 1, 2 eller 4 timers drift.

- Når man trykker én gang på knap D, er stopuret for 1 time slået til, og kontrollampen 1t tænder.
- Når man trykker to gange på knap D, er stopuret for 2 timer slået til, og kontrollampen 2t tænder.
- Når man trykker tre gange på knap D, er stopuret 4 timer slået til, og kontrollampen 4t tænder.
- Tryk igen på knap D for at standse "TIMER" funktionen.

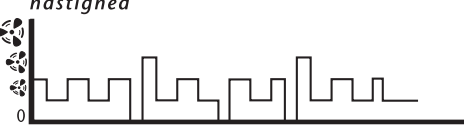

• **Knap B, valg af funktionen REDUCTION eller funktionen VARIATION:**

VARIATION :  Tilfældige, cykliske hastigheder (på 80 sekunder)	REDUCTION :  Tilfældige, cykliske hastigheder (på 80 sekunder)+ Aftagende hastigheder hver halve time
<p>Forvalg af hastighed </p> <p><i>hastighed</i></p> 	<p>Forvalg af hastighed </p> <p><i>Hastighedsvariation</i> </p> 
<p>Forvalg af hastighed </p> <p><i>hastighed</i></p> 	<p>Forvalg af hastighed </p> <p><i>Hastighedsvariation</i> </p> <p>0 30min.</p> 
<p>Forvalg af hastighed </p> <p><i>hastighed</i></p> 	<p>Forvalg af hastighed </p> <p><i>Hastighedsvariation</i> </p> <p>0 30min. 60min.</p> 

Hastigheden ved start vælges på forhånd efter behov (se skemaet ovenfor), vælg derefter funktionen REDUCTION eller funktionen VARIATION (efter metoden beskrevet nedenfor):

- Når man trykker én gang på knap "B", er funktionen "VARIATION" slået til og kontrollampen "VARIATION" tænder.
- Når man trykker to gange på knap B, er funktionen "REDUCTION" slået til og kontrollampen "REDUCTION" tænder.
- Tryk tre gange på knap B for at standse.



• Knap A, valg af hastighed:

- Når man trykker én gang på knap A, starter apparatet i hastighed 1 og kontrollampen tænder ☼.
- Når man trykker to gange på knap A, starter apparatet i hastighed 2 og kontrollampen tænder ☼☼.
- Når man trykker tre gange på knap A, starter apparatet i hastighed 3 og kontrollampen tænder ☼☼☼.
- Når man igen trykker på knap A, skifter apparatet tilbage til hastighed 1 og kontrollampen tænder ☼.

• Knap E, Start/Stop af apparatet.

VIGTIGT:

Hvis apparatet ikke bruges, anbefales det at tage stikket ud.

VEDLIGEHODELSE

- Træk stikket ud af stikkontakten, inden der foretages vedligeholdelse af apparatet.
- Apparatet kan gøres rent med en let fugtet klud.
- Vigtigt : Brug aldrig slibende rengøringsmidler. De kan ødelægge apparatets overflade.

OPBEVARING

- Når apparatet ikke anvendes, skal det opbevares i et tørt rum.

SVAR PÅ EVENTUELLE PROBLEMER

- Forsøg aldrig selv at skille apparatet ad. Et forkert repareret apparat kan være farligt for brugeren.
- Såfremt apparatet ikke fungerer eller er ødelagt, kontaktes en autoriseret serviceforretning.

VI SKAL ALLE VÆRE MED TIL AT BESKYTTE MILJØET!

- ① Apparatet indeholder mange materialer, der kan genbruges eller genvindes.
- ② Aflever det på kommunens genbrugsstation eller på et autoriseret serviceværksted, når det ikke skal bruges mere...



RÅD ANGÅENDE SIKKERHET OG BRUK

Det er svært viktig å lese denne bruksanvisningen nøye, og merke seg følgende anbefalinger:

- For din sikkerhet stemmer dette apparatet overens med gjeldende normer og regelverk (lavspenningsdirektivet, direktivet om elektromagnetisk kompatibilitet, miljø osv.).
- Sjekk at apparatet, støpselet og ledningen er i god stand før hver bruk.
- Ikke trekk i strømledningen eller apparatet, selv ikke for å ta kontakten ut av veggsockelen.
- Det må aldri stikkes gjenstander inn i apparatet (f. eks.: nåler...).
- Når apparatet er i bruk, må det holdes utenfor små barns, dyrs og enkelte utviklingshemmede personers rekkevidde.
- Apparatet må ikke brukes i støvfylte lokaler eller i lokaler hvor risikoen for brann er stor.
- Dette apparatet er kun til bruk i hjemmet, og er dermed ikke egnet for bruk i industrien.
- Garantien oppheves dersom det viser seg at eventuelle skader er et resultat av feil bruk.
- Dersom strømledningen er skadet, må den skiftes ut av fabrikanten, fabrikantens service-avdeling eller en annen kvalifisert person for å unngå farlige situasjoner.
- Eliminering av produktet ved kassering : levere apparatet inn til eksisterende spesialdepoter eller søppelplasser.
- Dette apparatet er ikke beregnet på å brukes av personer (iberegnet barn) med reduserte fysiske eller mentale evner eller svekkede sanseevner, eller personer uten erfaring eller kunnskap, unntatt dersom de på forhånd har fått opplæring i bruk av apparatet eller overvåkes av en som er ansvarlig for deres sikkerhet. Pass på at barn ikke leker med apparatet.

MEGET VIKTIG

- **Sørg for at apparatet befinner seg på 50 cm avstand fra enhver gjenstand (gardiner, vegger, sprayflasker ...).**
- **DET MÅ ALDRI KOMME VANN INN I APPARATET.**
- **Ikke berør apparatet med fuktige hender.**
- **Før viften brukes må du forsikre deg om følgende :**
 - **At apparatet er plassert på et stødig underlag.**
 - **At apparatet er plassert i normal posisjon (dvs. stående på stativet).**
- **Apparatet er utstyrt med system for utkopling. IKKE FORSERE PENDELBEVEGELSEN FOR HÅND.**

SPENNING

- Før du tar apparatet i bruk for første gang, sjekk at spenningen i din installasjon stemmer overens med den som er indikert under apparatet.
- Apparatet kan brukes uten jordkontakt. Dette er et apparat i klasse II (dobbel elektrisk isolering ).

FUNKSJON

Knappene B, C og D som defineres nedenfor blir kun operasjonelle etter at apparatet er satt igang, og kan brukes samtidig.

• **Knapp C, knapp for pendlingsbevegelser**

- Trykk en gang på knapp C, viften pendler horisontalt.
- For å stoppe pendlingsbevegelsene, trykk en gang til på knapp C.











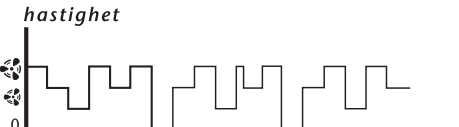

• **Knapp D, programmering av automatisk stans av apparatet:**

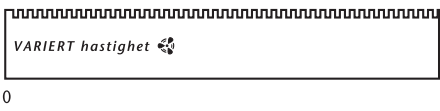
Du har 3 valgmuligheter: 1, 2 eller 4 timers funksjon.

- Trykk en gang på knapp D, tidsinnstillingen på 1 time aktiveres, lampen 1 t slår seg på.
- Trykk en gang til på knapp D, tidsinnstillingen på 2 timer aktiveres, lampen 2 t slår seg på.
- Trykk en tredje gang på knapp D, tidsinnstillingen på 4 timer aktiveres, lampen 4 t slår seg på.
- For å stoppe "TIMER"-funksjonen, trykk nok en gang på knapp D.

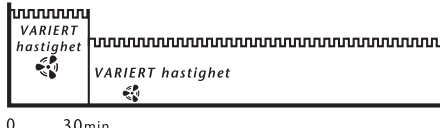

• **Knapp B, valg av REDUCTION hastighet og VARIATION hastighet:**

VARIATION :  Tilfeldige hastigheter som slår seg på i sykluser (på 80 sekunder)	REDUCTION :  Tilfeldige hastigheter som slår seg på i sykluser (på 80 sekunder)+ Lavere og lavere hastigheter hvert 30. minutt
<p>Forhåndsvalg av hastighet </p> 	<p>Forhåndsvalg av hastighet </p> 
<p>Forhåndsvalg av hastighet </p> 	<p>Forhåndsvalg av hastighet </p> 
<p>Forhåndsvalg av hastighet </p> 	<p>Forhåndsvalg av hastighet </p> 

Forhåndsvelg starthastigheten i henhold til dine behov (se tabell over),

og velg deretter modusen REDUCTION eller VARIATION (som beskrevet over):

- Trykk en gang på knapp "B"; modusen "VARIATION" blir operasjonell, og lampen

"VARIATION" slår seg på.

- Trykk en gang til på knapp B; modusen "REDUCTION" blir operasjonell, og lampen

"REDUCTION" slår seg på.

- For å stoppe, trykk en tredje gang på knapp B.



• Knapp A, hastighetsvalg:

- Trykk en gang på knapp A, apparatet starter med hastighet 1, lampen slår seg på ☁.

- Trykk en gang til på knapp A, apparatet slår seg over på hastighet 2, lampen slår seg på ☁☁.

- Trykk en tredje gang på knapp A, apparatet slår seg over på hastighet 3, lampen slår seg på ☁☁☁.

- Hvis du trykker nok en gang på knapp A, vil apparatet slå seg over på hastighet 1 igjen, lampen slår seg på ☁.

• Knapp E, Starter og stanser apparatet.

VIKTIG:

Dersom du ikke bruker apparatet, er det anbefalt å kople fra strømtilførselen.

VEDLIKEHOLD

• Apparatet må koples fra strømmettet før enhver vedlikeholdsoperasjon.

• Apparatet kan rengjøres med en lett fuktig klut.

• Viktig : Bruk aldri slipende midler som risikerer å forringe apparatetsaspekt.

OPPBEVARING

• Nederst på apparatet, på betjeningsiden, finnes det et oppbevaringsrom for ledningen.

I TILFELLE PROBLEMER

• Prøv aldri å demontere apparatet selv. Et dårlig reparert apparat kan være en fare for brukeren.

• Hvis apparatet ikke virker eller virker unormalt, vennligst ta kontakt med et autorisert service senter.

MILJØVERN!

① Apparatet inneholder mange gjenvinnbare og resirkulerbare materialer.

➔ Ta det med til et oppsamlingssted etter et godkjent servicesenter slik at avfallet kan behandles.



SÄKERHETSFÖRESKRIFTER

Det är viktigt att noggrant läsa igenom bruksanvisningen och iaktta följande rekommendationer:

- Apparaten säkerhet uppfyller gällande bestämmelser och standarder (lågspänningsdirektiv, elektromagnetisk kompatibilitet, miljö, ...).
 - Före varje användning, kontrollera att apparaten är i gott skick.
 - Denna apparat är inte avsedd att användas av personer (inklusive barn) som inte klarar av att hantera elektrisk utrustning, eller av personer utan erfarenhet eller kännedom, förutom om de har erhållit, genom en person ansvarig för deras säkerhet, en övervakning eller på förhand fått anvisningar angående apparatens användning.
- Om barn använder denna apparat måste de övervakas av en vuxen för att säkerställa att barnen inte leker med apparaten.
- För aldrig in föremål inuti apparaten (t. ex: nålar...)
 - Apparaten är endast avsedd för hemmabruk. Den kan följaktligen inte användas i industriellt syfte.
 - Använd inte apparaten på en dammig plats eller på en plats med brandrisk.
 - Dra inte i nätkabeln eller i apparaten, inte ens för att dra ut stickkontakten från vägguttaget.
 - Garantin gäller inte för eventuella skador som orsakats av en felaktig användning.
 - När apparaten är uttjänt skall den lämnas in för en miljövänlig återvinning (återvinningsstation).
 - Om nätkabeln skadats, skall den bytas ut av tillverkaren, på tillverkarens serviceverkstad eller av behörig teknisk personal, för att undvika fara.

MYCKET VIKTIGT

- **LÅT ALDRIG VATTEN KOMMA IN I APPARATEN.**
- **RÖR ALDRIG VID APPARATEN MED FUKTIGA HÄNDER.**
- Placera apparaten på 50 cm avstånd från alla typer av föremål (väggar, gardiner, sprayflaskor)
- Före varje användning, se till att:
 - apparaten är fullständigt monterad enligt monteringsanvisningen.
 - apparaten är placerad på ett stabilt underlag
 - apparaten är i rätt läge för att fungera (på foten).
- Apparaten har inget system för frikoppling. **FORCERA INTE OSCILLATIONEN MED HANDEN.**

NÄTSPÄNNING

- Före den första användningen, kontrollera att nätspänningen i din installation överensstämmer med den som anges under apparaten.
- Apparaten kan anslutas till ett uttag som inte är jordat. Apparat i klass II (dubbel elektrisk isole-ring ).

FUNKTIONER

Knapparna B, C och D enligt nedanstående fungerar endast när apparaten är i funktion och kan användas samtidigt.

- Knapp C, manöverknapp för oscillation :
 - Tryck en gång på knappen C för en horisontalt oscillerande fläkt.
 - För att stänga av oscillationen, tryck en gång till på knappen C.

• KNAPP D, programmera apparatens automatiska avstängning:

Du har 3 val: 1, 2 eller 4 timmars funktion.

- Tryck en gång på knappen D , timern 1 timme startar, kontrollampan 1 tim tänds.
- Tryck en andra gång på knappen D , timern 2 timmar startar, kontrollampan 2 tim tänds.
- Tryck en tredje gång på knappen D , timern 4 timmar startar, kontrollampan 4 tim tänds.
- För att stänga av funktionen "TIMER", tryck en gång till på knappen D.



• Knapp B, val av läge REDUCTION eller läge VARIATION :

VARIATION : 

Slumpmässiga periodiska hastigheter (på 80 sekunder)

REDUCTION : 

Slumpmässiga periodiska hastigheter (på 80 sekunder)
Avtagande hastigheter var 30:e minut

Förval av hastighet 

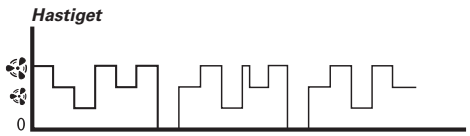

Förval av hastighet 



Förval av hastighet 

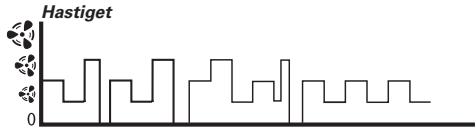

Förval av hastighet 



Förval av hastighet 

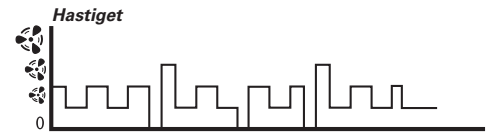

Förval av hastighet 

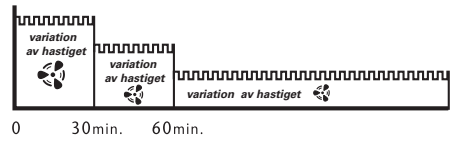

Gör ett förval av starthastighet enligt önskemål (se ovanstående tabell) välj därefter läget REDUCTION eller läget VARIATION (enligt nedanstående anvisningar):



- Tryck en gång på knappen "B"; läget "VARIATION" startar och kontrollampan "VARIATION" tänds.
- Tryck en andra gång på knappen B; läget "REDUCTION" startar och kontrollampan "REDUCTION" tänds.
- För att stänga av, tryck en tredje gång på knappen B.



• Knapp A, val av hastighet:

- Tryck en gång på knappen A, apparaten startar på hastighet 1, kontrollampan tänds ☼ .
- Tryck en andra gång på knappen A, apparaten övergår till hastighet 2, kontrollampan tänds ☼ .
- Tryck en tredje gång på knappen A, apparaten övergår till hastighet 3, kontrollampan tänds ☼ .
- Om du trycker en gång till på knappen A, så övergår apparaten på nytt till hastighet 1, kontrollampan tänds☼ .

• Knapp E, Start/avstängning av apparaten.

VIKTIGT:

Om du inte använder apparaten är det lämpligt att koppla ur den.

UNDERHÅLL

- Koppla ur apparaten före varje form av underhåll.
- Du kan rengöra den med en lätt fuktig trasa.
- Viktigt : använd aldrig aggressiva rengöringsmedel som riskerar att repa beläggningen.

FÖRVARING

- När apparaten inte används ska den förvaras på en torr plats.

VID PROBLEM

- Om apparaten fungerar onormalt eller är skadad, kontakta en godkänd serviceverkstad i vårt nätverk.
- Ta aldrig isär apparaten själv. En felaktigt reparerad apparat kan medföra fara för användaren.

BIDRA TILL ATT SKYDDA MILJÖN!

- ① Apparaten innehåller en mängd material som kan återanvändas eller återvinnas.
- ② Lämna in den på en återvinningsstation eller i annat fall till en godkänd serviceverkstad för en miljöriktig hantering.



VAROITUKSIA

On välttämätöntä lukea tarkasti tämä käyttöohje ja noudattaa seuraavia suosituksia:

- Turvallisuutesi vuoksi tämä laite täyttää sovellettavat normit ja säädökset (matalajännitiedirektiivi, sähkömagneettinen hteensopivuus, ympäristö...).
- Tarkasta aina ennen käyttöä, että laite on hyvässä kunnossa .
- Tätä laitetta ei ole tarkoitettu sellaisten henkilöiden käyttöön (mukaan lukien lapset), joiden fyysiset, aistimelliset tai henkiset kyvyt ovat heikentyneet tai heillä ei ole kokemusta tai tietoja laitteen käyttämiseksi, elleivät he ole toisen henkilön tarkkailussa, joka on vastuussa heidän turvallisuudestaan ja ohjaa laitteen käyttöä tai toinen henkilö on antanut heille aiemmin tietoja laitteen käytöstä. Lapsia on pidettävä silmällä, jotta he eivät leiki laitteella.
- Älä laita mitään esineitä laitteen sisälle (esim. neuloja...)
- Tämä laite on tarkoitettu vain kotikäyttöön. Sitä ei siis saa käyttää teollisuudessa.
- Älä käytä laitetta pölyisissä tiloissa tai ympäristössä, jossa on palovaara.
- Älä vedä sähköjohdosta tai itse laitteesta edes laitteen irrottamiseksi seinäpistokkeesta.
- Takuu raukeaa, jos mahdolliset viat aiheutuvat virheellisestä käytöstä.
- Tullessaan käyttöikänsä loppuun laite tulee toimittaa tarkoitusta varten varattuun jätteidenkierrätyskeskukseen (kaatopaikalle).
- Jos sähköjohto on vahingoittunut, se tulee antaa valmistajan, jälkijäntäpalvelun tai vastaavan pätevyyden omaavan henkilön vaihdettavaksi vaarojen välttämiseksi.

HYVIN TÄRKEÄÄ

- **ÄLÄ KOSKAAN PÄÄSTÄ VETTÄ LAITTEEN SISÄÄN.**
- **ÄLÄ KOSKAAN KOSKE LAITTEESEEN KOSTEIN KÄSIN.**
- Pidä laite 50 cm:n etäisyydellä kaikista esineistä (seinät, verhot, aerosolit)
- Varmista aina ennen käyttöä, että:
 - laite on kokonaisuudessaan asennettu asennusohjeen mukaisesti.
 - laite on asetettu vakaalle alustalle
 - laite on normaalissa toiminta-asennossa (jalkansa päällä).
- Laitteessasi ei ole kytkintä. **ÄLÄ PAKOTA EDESTAKAISTA LIIKETTÄ KÄSIN.**

JÄNNITE

- Tarkista ennen ensimmäistä käyttökertaa, että sähköverkon jännite vastaa laitteen alla ilmoitettua jännitettä.
- Laitteesi voi toimia maadoittamattomassa pistokkeessa. Laite kuuluu luokkaan II (kaksinkertainen sähköeristys ).

TOIMINTA

Valitsimet B, C ja D on määritelty tässä alla, ne ovat käytettävissä vain laitteen ollessa käynnistettynä ja niitä voi käyttää yhtäaikaaisesti.

- Valitsin C, oskillaatiosäädin:
 - Paina valitsinta C kerran, tuuletin liikkuu vaakasuoraan edestakaisin.
 - Liikkeen lopettamiseksi sinun tulee painaa valitsinta C uudelleen.

• **Valitsin D, laitteen automaattipysäytyksen ohjelmointi:**

Sinulla on 3 vaihtoehtoa: 1, 2 tai 4 käyttötuntia.

- Paina kerran valitsinta D, 1 tunnin ajastin alkaa toimia, merkkivalo 1 h syttyy.
- Paina valitsinta D toisen kerran, 2 tunnin ajastin alkaa toimia, merkkivalo 2 h syttyy.
- Paina kolmannen kerran valitsinta D, 4 tunnin ajastin alkaa toimia, merkkivalo 4 h syttyy.
- Pysäytä "TIMER" -toiminto painamalla vielä kerran valitsinta D.



• **Valitsin B, valitse REDUCTION- tai VARIATION- toiminto:**

VARIATION :

Vaihteleva syklinen nopeus (sykli 80 sekuntia)

Nopeuden esivalitsin

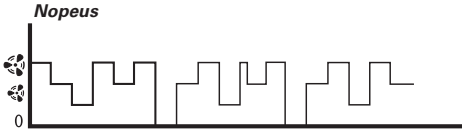

Nopeuden esivalitsin

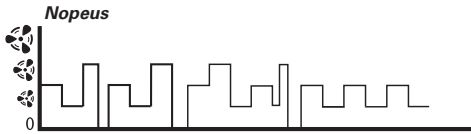

Nopeuden esivalitsin

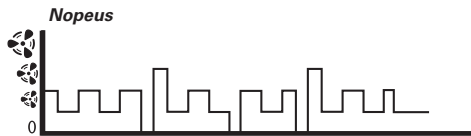

REDUCTION :

Vaihteleva syklinen nopeus (sykli 80 sekuntia)
Laskeva nopeus 30 minuutin välein

Nopeuden esivalitsin



Nopeuden esivalitsin

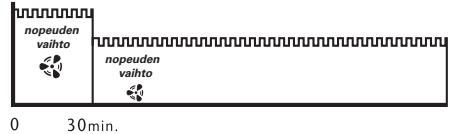

Nopeuden esivalitsin

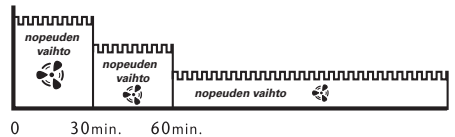

Valitse käynnistysnopeus etukäteen tarpeittesi mukaan (katso yllä olevaa taulukkoa), valitse

sitten REDUCTION - tai VARIATION -toiminto (alla esitetyn menetelmän mukaisesti):

- Paina kerran valitsinta "B"; "VARIATION" -toiminto alkaa ja merkkivalo "VARIATION" syttyy.
- Paina toisen kerran valitsinta B; "REDUCTION" -alkaa toimia ja merkkivalo "REDUCTION" syttyy.
- Paina valitsinta B kolmas kerta, laite pysähtyy.



• Valitsin A, nopeuden valinta:

- Paina kerran valitsinta A, laite käynnistyy nopeudella 1, merkkivalo syttyy ☼.
- Paina uudelleen valitsinta A, laite siirtyy nopeudelle 2, merkkivalo syttyy ☼.
- Paina valitsinta A kolmas kerta laite siirtyy nopeudelle 3, merkkivalo syttyy ☼.
- Jos painat vielä kerran valitsinta A, laite palaa nopeuteen 1, merkkivalo syttyy ☼.

• Valitsin E, Laitteen käynnistys ja sammutus.

TÄRKEÄÄ:

Jos et käytä laitettasi, suosittelemme sen irrottamista sähköverkosta.

HOITO

- Laitteesi tulee aina irrottaa verkosta ennen huoltotoimia.
- Pyyhi laite kevyesti kostutetulla kankaalla.

TÄRKEÄÄ: älä koskaan käytä hankaavia tuotteita, jotka saattavat vahingoittaa pintoja.

SÄILYTYS

- Käyttäessäsi laitetta sen tulee olla suojassa kosteudelta.

ONGELMATAPAUKSISSA

- Jos laitteessa on käyntihäiriöitä tai se on vahingoittunut, ota yhteys verkostomme valtuutettuun huoltokeskukseen.
- Älä koskaan itse pura laitetta. Huonosti korjattu laite voi olla käyttäjälle vaarallinen.

EDISTÄKÄÄMME YMPÄRISTÖNSUOJELUA!

- ① Laite sisältää paljon arvokkaita ja kierrätettäviä materiaaleja.
- ➔ Toimita se keräyspisteeseen tai sellaisen puuttuessa valtuutettuun huoltokeskukseen, jotta laite käsitellään asianmukaisesti.



UPOZORNĚNÍ

- Přečtěte si pozorně tuto příručku a dodržujte následující pokyny:
- V zájmu vaší bezpečnosti je tento přístroj ve shodě s použitelnými normami a předpisy (Směrnice o nízkém napětí, Elektromagnetické kompatibilitě, Životním prostředí...)
- Před každým použitím zkontrolujte správný celkový stav přístroje, neporušenost koncovky a přírodní šňůry.
- Tento přístroj není určen k tomu, aby ho používaly osoby (včetně dětí), jejichž fyzické, smyslové nebo duševní schopnosti jsou snižené, nebo osoby bez patřičných zkušeností nebo znalostí, pokud na ně nedohlíží osoba odpovědná za jejich bezpečnost nebo pokud je tato osoba předem nepoučila o tom, jak se přístroj používá. Na děti je třeba dohlížet, aby si s přístrojem nehrály.
- Tento přístroj je určen výhradně pro použití v domácnosti. Není určen k průmyslovému použití.
- Vyvarujte se používání přístroje v prašném prostředí a v místnostech s nebezpečím vzniku požáru.
- Do přístroje nikdy nezasunujte žádný předmět (například: jehlici,...)
- Přístroj neumísťujte pod elektrickou zásuvku.
- Pokud chcete odpojit zástrčku ze zásuvky ve stěně, nikdy netahejte za elektrickou přírodní šňůru ani netahejte za samotný přístroj.
- Před každým použitím přístroje nejprve zcela rozmotejte elektrickou přírodní šňůru.
- Záruka se nevztahuje na případné poruchy vzniklé nevhodným používáním výrobku.
- V případě, že je napájecí šňůra poškozená, nechte ji z bezpečnostních důvodů vyměnit u výrobce, v autorizované záruční a pozáruční opravě, případně opravu svěřte osobě s odpovídající kvalifikací.

VELMI DŮLEŽITÉ UPOZORNĚNÍ

- Přístroj musí být umístěn ve vzdálenosti alespoň 50 cm od jiných předmětů (záclony, stěny, rozprašovače...)
- Do elektrospotřebiče nikdy nesmí vniknout voda.
- Nedotýkejte se přístroje vlhkýma rukama.
- Dříve, než začnete přístroj používat, přesvědčte se prosím, ze:
 - Přístroj je umístěn na stabilním a pevném podkladě
 - Přístroj je v normální provozní pozici (svislá pozice)
- Váš přístroj není vybaven systémem pro automatické vypínání. **NESNAŽTE SE JEJ NÁSILÍM RUČNĚ ZASTAVIT.**

NAPÁJECÍ NAPĚTÍ

- Před prvním použitím přístroje zkontrolujte, zda napětí elektrické sítě vaší domácnosti odpovídá připojovacímu napětí elektrospotřebiče, které je uvedeno na spodní stěně přístroje.
- Tento elektrospotřebič může být napojen na elektrickou zásuvku bez zemnění (třída ochrany II, přístroje s dvojitou izolací )

Tlačítka **B**, **C** a **D** specifikovaná zde níže jsou funkční až po spuštění přístroje a mohou být používána současně.

• **Tlačítko C, ovládání oscilace:**

- Stiskněte jedenkrát tlačítko **C** a ventilátor bude oscilovat vodorovně.
- Chcete-li zastavit oscilaci, stiskněte tlačítko **C** ještě jednou.

• **Tlačítko D, programování automatického zastavení přístroje:**

Máte 3 možné volby: 1, 2 nebo 4 hodiný chodu.

- Stiskněte jedenkrát tlačítko **D**, časový spínač se zapne na 1 hodinu, rozsvítí se kontrolka 1h.
- Stiskněte tlačítko **D** podruhé, časový spínač se zapne na 2 hodiny, rozsvítí se kontrolka 2h.
- Stiskněte tlačítko **D** potřetí, časový spínač se zapne na 4 hodiny, rozsvítí se kontrolka 4 h.
- Pokud chcete vypnout funkci "TIMER", stiskněte tlačítko **D** ještě jednou.



• **Tlačítko B, volba modu REDUCTION nebo modu VARIATION:**

<p>VARIATION : </p> <p>Nahodilé cyklické rychlosti (po 80 sekundách)</p>	<p>REDUCTION : </p> <p>Nahodilé cyklické rychlosti (po 80 sekundách) + Postupně klesající rychlosti vždy po 30 minutách</p>
<p>Předvolba rychlosti </p> <p>The graph shows a fluctuating line representing speed ('rychlost') over time. The y-axis is labeled 'rychlost' and has a '0' at the bottom. The x-axis represents time. The line consists of several irregular peaks and troughs, indicating random speed changes.</p>	<p>Předvolba rychlosti </p> <p>The graph shows a fluctuating line representing speed ('rychlost') over time. The y-axis is labeled 'rychlost' and has a '0' at the bottom. The x-axis represents time. The line consists of several irregular peaks and troughs, indicating random speed changes. The label 'VARIACE rychlosti' is present.</p>
<p>Předvolba rychlosti </p> <p>The graph shows a fluctuating line representing speed ('rychlost') over time. The y-axis is labeled 'rychlost' and has a '0' at the bottom. The x-axis represents time. The line consists of several irregular peaks and troughs, indicating random speed changes.</p>	<p>Předvolba rychlosti </p> <p>The graph shows a fluctuating line representing speed ('rychlost') over time. The y-axis is labeled 'rychlost' and has a '0' at the bottom. The x-axis represents time, with a '30min.' mark. The line consists of several irregular peaks and troughs, indicating random speed changes. The label 'variacie rychlosti' is present.</p>
<p>Předvolba rychlosti </p> <p>The graph shows a fluctuating line representing speed ('rychlost') over time. The y-axis is labeled 'rychlost' and has a '0' at the bottom. The x-axis represents time. The line consists of several irregular peaks and troughs, indicating random speed changes.</p>	<p>Předvolba rychlosti </p> <p>The graph shows a fluctuating line representing speed ('rychlost') over time. The y-axis is labeled 'rychlost' and has a '0' at the bottom. The x-axis represents time, with '30min.' and '60min.' marks. The line consists of several irregular peaks and troughs, indicating random speed changes. The label 'variacie rychlosti' is present.</p>





Proved'te předvolbu startovací rychlosti podle vaší potřeby (viz tabulka zde níže),

poté zvolte mód REDUCTION nebo mód VARIATION (způsobem popsaným zde níže):

- Stiskněte jedenkrát tlačítko "B"; mód "VARIATION" se stane funkční a kontrolka "VARIATION" se rozsvítí.
- Stiskněte tlačítko B ještě jednou; mód "REDUCTION" se stane funkční a kontrolka "REDUCTION" se rozsvítí.
- Pro zastavení stiskněte tlačítko B ještě jednou.



• Tlačítko A, volba rychlosti:

- Stiskněte jedenkrát tlačítko A, přístroj se spustí rychlostí 1, rozsvítí se kontrolka .
- Stiskněte tlačítko A podruhé, přístroj přejde na rychlost 2, rozsvítí se kontrolka .
- Stiskněte tlačítko A potřetí, přístroj přejde na rychlost 3, rozsvítí se kontrolka .
- Pokud stisknete tlačítko A ještě jednou, přístroj se vrátí na rychlost 1, rozsvítí se kontrolka .

• Tlačítko E, Zapnutí a vygnutí přístroje.

DŮLEŽITÉ:

Pokud přístroj nepoužíváte, doporučuje se vypojit ho ze sítě.

ÚDRŽBA

- Před každou údržbou odpojte elektrospotřebič ze sítě. Než přistoupíte k údržbě, nezapomeňte odpojit přístroj ze sítě.
- K čištění použijte lehce navlhčené hadříky. Přístroj můžete čistit vlhkým hadříkem.
- Důležité upozornění: nikdy nepoužívejte brusné čisticí prostředky, mohli byste narušit povrch přístroje.

ULOŽENÍ PŘÍSTROJE

- Pokud konvektor delší dobu nepoužíváte, uskladněte ho v suché místnosti.

V PŘÍPADĚ PROBLÉMU

- Elektrospotřebič sami nikdy nerozebírejte. Neodborně opravený přístroj může být pro uživatele zdrojem nebezpečí.
- V případě poruchy či poškození přístroje kontaktujte prosím naše autorizovaná servisní střediska.

PODÍLEJME SE NA OCHRANĚ ŽIVOTNÍHO PROSTŘEDÍ !

Váš přístroj obsahuje četné zhodnotitelné nebo recyklovatelné materiály.

Svěřte jej sběrnému místu nebo, neexistuje-li, smluvnímu servisnímu středisku, kde s ním bude naloženo odpovídajícím způsobem.



WAŻNE ZALECENIA

Należy uważnie zapoznać się z niniejszą instrukcją i przestrzegać następujących zaleceń:

- Dla Twojego bezpieczeństwa, urządzenie to spełnia wymogi obowiązujących norm i przepisów (Dyrektywy Niskonapięciowe, przepisy z zakresu kompatybilności elektromagnetycznej, normy środowiskowe...).
- Przed każdym użyciem należy sprawdzić stan ogólny urządzenia, elektryczne przewody zasilające oraz gniazdka elektryczne.
- Urządzenie to nie powinno być używane przez osoby (w tym przez dzieci), których zdolności fizyczne, sensoryczne lub umysłowe są ograniczone, ani przez osoby nie posiadające odpowiedniego doświadczenia lub wiedzy, chyba że osoba odpowiedzialna za ich bezpieczeństwo nadzoruje ich czynności związane z używaniem urządzenia lub udzieliła im wcześniej wskazówek dotyczących jego obsługi. Należy dopilnować, aby dzieci nie wykorzystywały urządzenia do zabawy.
- Niniejsze urządzenie jest przeznaczone wyłącznie do użytku domowego. Nie nadaje się do użytku przemysłowego.
- Nie należy używać urządzenia w zapyłonym pomieszczeniu, ani w pomieszczeniach gdzie istnieje ryzyko powstania pożaru.
- Nie wkładać żadnych przedmiotów do wnętrza urządzenia (np igły...)
- Nie należy ustawiać aparatu bezpośrednio pod gniazdkiem wtyczkowym.
- Nie należy ciągnąć za kabel zasilania, lub aparat nawet przy wyłączeniu wtyczki z gniazdka ściennego.
- Rozwinąć kabel na całą długość przed każdym użyciem.
- Gwarancja traci swoją ważność w przypadku ewentualnego uszkodzenia spowodowanego nieprawidłową manipulacją.
- W razie uszkodzenia przewodu zasilającego, powinien on być wymieniony u producenta, w punkcie serwisowym lub przez osobę o równoważnych kwalifikacjach, w celu uniknięcia zagrożenia.
- Jeśli urządzenie jest przymocowane do ściany, gniazdko wtyczkowe musi być łatwo dostępne.

WAŻNE OSTRZEŻENIA

- Aparat powinien być umieszczony w odległości 50 cm od wszelkich przedmiotów (zasłony, ściany, rozpylacz aerozolu...)
- **DBAJTE O TO, ŻEBY DO WENTYLATORA NIE DOSTAŁA SIĘ WODA.**
- Nie totykać aparatu mokrymi rękami.
- Przed podłączeniem urządzenia do prądu należy upewnić się, że:
 - stoi na stabilnym podłożu,
 - znajduje się w odpowiedniej pozycji do pracy (jest ustanowione na swojej podstawie).
- Urządzenie nie jest wyposażone w sprzęgło. **NIE WYMUSZAĆ OSCYLACJI RĘCZNIE.**

NAPIĘCIE

- Przed pierwszym uruchomieniem sprawdźcie, informacja na tabliczce znamionowej zgada się z napięciem w gniazdku.
- Urządzenie można podłączyć do gniazdka bez uziemienia. Chodzi o urządzenie klasy II (podwójna izolacja el).

Przyciski **B**, **C** i **D** opisane poniżej działają tylko po włączeniu urządzenia i mogą być używane równocześnie.

• **Przycisk C, sterowanie obrotami:**

- Naciśnij jeden raz przycisk **C**, wentylator zacznie obracać się w poziomie.
- Aby wyłączyć obroty, naciśnij ponownie przycisk **C**.

• **Przycisk D, programowanie automatycznego zatrzymania urządzenia:**

Istnieją 3 możliwości: 1, 2 lub 4 godzin działania.

- Naciśnij jeden raz przycisk **D**, włącza się minutnik dla 1 godziny, kontrolka 1h zapala się.
- Naciśnij ponownie przycisk **D**, włącza się minutnik dla 2 godzin, kontrolka 2h zapala się.
- Naciśnij trzeci raz przycisk **D**, włącza się minutnik dla 4 godzin, kontrolka 4h zapala się.
- Aby wyłączyć funkcję "TIMER", naciśnij ponownie przycisk **D**.



• **Przycisk B, wybór trybu REDUCTION lub trybu VARIATION:**

<p>VARIATION : </p> <p>Cykliczna, losowa zmiana prędkości (co 80 sekund)</p>	<p>REDUCTION : </p> <p>Cykliczna, losowa zmiana prędkości (co 80 sekund) + Zmniejszanie prędkości co 30 minut</p>
<p>Wstępne ustawienie prędkości </p> <p>prędkość</p>	<p>Wstępne ustawienie prędkości </p> <p>ZMIANA prędkości </p>
<p>Wstępne ustawienie prędkości </p> <p>prędkość</p>	<p>Wstępne ustawienie prędkości </p> <p>zmiana prędkości </p> <p>0 30min.</p>
<p>Wstępne ustawienie prędkości </p> <p>prędkość</p>	<p>Wstępne ustawienie prędkości </p> <p>zmiana prędkości </p> <p>zmiana prędkości </p> <p>zmiana prędkości </p> <p>0 30min. 60min.</p>

Ustaw prędkość startu zależnie od potrzeby (patrz tabela powyżej) następnie wybierz tryb REDUCTION lub VARIATION (zależnie od metody opisanej poniżej):

- Naciśnij przycisk "B"; tryb "VARIATION" włącza się i kontrolka "VARIATION" zapala się.
- Naciśnij ponownie przycisk B; tryb "REDUCTION" włącza się i kontrolka "REDUCTION" zapala się.
- Aby wyłączyć, naciśnij trzeci raz przycisk B.



• Przycisk A, wybór prędkości:

- Naciśnij jeden raz przycisk A, urządzenie włącza się z prędkością 1, kontrolka zapala się ☁.
- Naciśnij ponownie przycisk A, urządzenie włącza się z prędkością 2, kontrolka zapala się ☁.
- Naciśnij trzecia raz przycisk A, urządzenie włącza się z prędkością 3, kontrolka zapala się ☁.
- Kolejne naciśnięcie na przycisk A spowoduje przejście na prędkość 1, kontrolka zapala się ☁.

• Przycisk E, Uruchamianie i wyłączanie urządzenia.

WAŻNA UWAGA:

Jeżeli urządzenie nie jest używane, należy je odłączyć od zasilania.

KONSERWACJA

- Urządzenie przed jakimkolwiek zabiegiem konserwacyjnym musi być wyłączone z gniazdka.
- Można go delikatnie czyścić zwilżoną szmatką.
- WAŻNE : Nigdy nie wolno używać środków czyszczących mogących zniekształcić wygląd aparatu.

PRZCHOWYWANIE

- Urządzenie przez okres, kiedy nie jest używane musi być przechowywane w suchym miejscu.

PROBLEMY I USTERKI

- Urządzenia nigdy nie otwierajcie sami. Nieprawidłowo lub niefachowo naprawione urządzenie może zagrozić zdrowiu i bezpieczeństwu użytkownika.
- W przypadku nieprawidłowej parcy urządzenia lub jego uszkodzenia należy skontaktować się z jednym z naszych Autoryzowanych Puktów Serwisowych.

BIERZMY CZYNNY UDZIAŁ W OCHRONIE ŚRODOWISKA!

- ① Twoje urządzenie jest zbudowane z materiałów, które mogą być poddane ponownemu przetworzeniu lub recyklingowi.
- ➡ W tym celu należy je dostarczyć do wyznaczonego punktu zbiórki. Nie należy go umieszczać z innymi odpadami komunalnymi.



UPOZORNENIA

Je potrebné, aby ste si pozorne prečítali tento návod a aby ste dodržiavali nasledujúce odporúčania:

- Aby bola zabezpečená vaša bezpečnosť, tento prístroj vyhovuje príslušným normám a nariadeniam (smernice o nízkom napätí, o elektromagnetickej kompatibilite, o ochrane životného prostredia...).
- Pred každým použitím skontrolujte, či sú prístroj, zástrčka a napájací kábel v dobrom stave.
- Tento prístroj nesmú používať osoby (vrátane detí), ktoré majú zníženú fyzickú, senzorickú alebo mentálnu schopnosť, alebo osoby, ktoré nemajú na to skúsenosti alebo vedomosti, okrem prípadov, keď im pri tom pomáha osoba zodpovedná za ich bezpečnosť, dozor alebo za to, že ich vopred poučí o používaní tohto prístroja.

Je vhodné dohliadať na deti, aby ste si boli istý, že sa s týmto prístrojom nehrajú.

- Tento prístroj je určený iba na domáce používanie. Nie je teda možné ho používať na priemyselné účely.
- Tento prístroj nezapínajte v prašnej miestnosti ani v miestnosti, kde hrozí riziko požiaru.
- Do vnútra prístroja nikdy nevkładajte žiadne predmety (napr.: ihly...)
- Prístroj neumiestňujte priamo pod elektrickú zásuvku.
- Pri vyťahovaní zástrčky zo zásuvky v stene neťahajte za prístroj ani za napájací kábel.
- Pred každým použitím úplne odtočte napájací kábel.
- Záruka neplatí, ak k poškodeniu došlo kvôli nesprávnemu používaniu.
- Ak je napájací kábel poškodený, je potrebné, aby ho vymenil výrobca, jeho popredajný servis alebo podobná kvalifikovaná osoba, aby sa predišlo nebezpečenstvu.

DO POZORNOSTI SPOTREBITEĽA

- Prístroj musí byť umiestnený vo vzdialenosti aspoň 50 cm od iných predmetov (záclony, steny, rozprašovače...)
- **DÁVAJTE VEĽKÝ POZOR, ABY SA DO VÁŠHO PRÍSTROJA NEDOSTALA VODA.**
- Nedotýkajte sa prístroja vlhkými rukami.
- Pred použitím, sa prosím, uistite, že :
 - Prístroj je umiestnený na stabilnom a pevnom podklade
 - Prístroj je v normálnej pracovnej polohe (vo vzpriamenej polohe na nohách).
- Váš prístroj nemá systém vypínania. **NEZRÝCHĽUJTE OSCILÁCIU RUKOU.**

PREVÁDZKOVÉ NAPÄTIE

- Ešte pred prvým zapojením prístroja do siete sa presvedčte, že sieťové napätie nainštalované vo Vašej domácnosti, zodpovedá napätiu uvedenému na typovom štítku prístroja.
- Váš prístroj sa môže zapojiť aj na neuzemnenú sieťovú zásuvku. Ide o prístroj triedy II (dvojitá elektrická izolácia).

Nižšie znázornené tlačidlá B, C a D sú funkčné iba po spustení prístroja a môžu byť používané súčasne.

• **Tlačidlom C sa riadi oscilácia:**

- Na spustenie horizontálnej oscilácie stlačte tlačidlo **C** jedenkrát.
- Osciláciu zastavíte jedným stlačením tlačidla **C**.

• **Tlačidlo D slúži na naprogramovanie automatického zastavenia prístroja:**

Máte 3 možnosti: 1, 2 alebo 4 hodinovú prevádzku.

- Na naprogramovanie hodinovej prevádzky stlačte jedenkrát tlačidlo D - rozsvieti sa kontrolné svetielko 1 hod.
- Na naprogramovanie 2 hodinovej prevádzky stlačte dvakrát tlačidlo D - rozsvieti sa kontrolné svetielko 2 hod.
- Na naprogramovanie 4 hodinovej prevádzky stlačte trikrát tlačidlo D - rozsvieti sa kontrolné svetielko 4 hod.
- Funkciu "TIMER" zastavíte jedným stlačením tlačidla D.



• **Tlačidlo B, voľba spôsobu REDUCTION alebo spôsobu VARIATION:**





<p>VARIATION : </p> <p>Cyklické nezadefinované rýchlosti (80 sekúnd)</p>	<p>REDUCTION : </p> <p>Cyklické nezadefinované rýchlosti (od 80 sekúnd) + Rýchlosti klesajúce každých 30 minút</p>
<p>Predvoľba rýchlosti </p> <p>The graph shows a repeating square wave pattern. The vertical axis is labeled "rýchlosť" and has a "0" at the bottom. The horizontal axis represents time. The pattern consists of a series of rectangular pulses of varying heights and widths, repeating periodically.</p>	<p>Predvoľba rýchlosti </p> <p>The graph shows a constant horizontal line representing speed. At regular intervals, there are sharp vertical drops in the speed, labeled "ZMENA rýchlosti". The vertical axis is labeled "rýchlosť" and has a "0" at the bottom. The horizontal axis represents time.</p>
<p>Predvoľba rýchlosti </p> <p>The graph shows a repeating square wave pattern, similar to the first graph, with the vertical axis labeled "rýchlosť" and "0" at the bottom.</p>	<p>Predvoľba rýchlosti </p> <p>The graph shows a constant horizontal line representing speed. At regular intervals, there are sharp vertical drops in the speed, labeled "zmena rýchlosti". The vertical axis is labeled "rýchlosť" and has a "0" at the bottom. The horizontal axis represents time, with a "30min." interval marked.</p>
<p>Predvoľba rýchlosti </p> <p>The graph shows a repeating square wave pattern, similar to the first graph, with the vertical axis labeled "rýchlosť" and "0" at the bottom.</p>	<p>Predvoľba rýchlosti </p> <p>The graph shows a constant horizontal line representing speed. At regular intervals, there are sharp vertical drops in the speed, labeled "zmena rýchlosti". The vertical axis is labeled "rýchlosť" and has a "0" at the bottom. The horizontal axis represents time, with "30min." and "60min." intervals marked.</p>

Predvoľte spúšťaciu rýchlosť podľa Vašej potreby (pozri vyššie uvedenú tabuľku) a potom si vyberte spôsob REDUCTION alebo spôsob VARIATION (nižšie popísanou metódou):

- Jedným stlačením tlačidla "B" naprogramujete spôsob "VARIATION" a rozsvieti sa kontrolka "VARIATION".
- Dvoma stlačeniami tlačidla B naprogramujete spôsob "REDUCTION" a rozsvieti sa kontrolka "REDUCTION".
- Prístroj zastavíte troma stlačeniami tlačidla B.



• Tlačidlo A - voľba rýchlosti:

- Jedným stlačením tlačidla A sa prístroj spustí rýchlosťou 1 a rozsvieti sa príslušná kontrolka .
- Dvojnásobným stlačením tlačidla A sa prístroj prepne na rýchlosť 2 a rozsvieti sa príslušná kontrolka .
- Trojnásobným stlačením tlačidla A sa prístroj prepne na rýchlosť 3 a rozsvieti sa príslušná kontrolka .
- Ak tlačidlo A stlačíte štvrtýkrát, prístroj sa znova prepne na rýchlosť 1 a rozsvieti sa kontrolka .

• Tlačidlo E - Zapnutie a vypnutie prístroja.

UPOZORNENIE:

Odporúča sa vypojiť prístroj zo siete na dobu mimo prevádzky.

ÚDRŽBA

- Pred každou údržbou musíte prístroj odpojiť zo siete.
- Prístroj čistíte pomocou mierne navlhčenej handričky.
- **DÔLEŽITÉ UPOZORNENIE:** nikdy nepoužívajte brúsne prostriedky, mohli by porušiť povrch prístroja.

ULOŽENIE PRÍSTROJA

- Pokiaľ nebudete prístroj dlhší čas používať, skladujte ho v miestnosti, kde nie je vlhko.

V PRÍPADE PROBLÉMOV

- Nikdy sami prístroj nerozoberajte. Neodborne opravený prístroj môže byť pre užívateľa nebezpečný.
- V prípade, že prístroj nefunguje alebo je nejakým iným spôsobom poškodený, kontaktujte autorizované servisné strediská.

PRISPEJME K OCHRANE ŽIVOTNÉHO PROSTREDIA!

- ① Tento prístroj obsahuje veľa zhodnotiteľných alebo recyklovateľných materiálov.
- Odovzdajte ho na zberné miesto, alebo ak takéto miesto chýba, tak autorizovanému servisnému stredisku, ktoré zabezpečí jeho likvidáciu.



FONTOS TUDNIVALOK

Figyelmesen tanulmányozza át a használati utasítást, és tartsa be az alábbi előírásokat:

- Biztonsága érdekében ez a készülék megfelel a hatályban lévő biztonsági szabványoknak és előírásoknak (kiszűrésre, elektromágneses kompatibilitásra, környezetvédelemre stb. vonatkozó irányelvek).

- Minden használat előtt ellenőrizze a készülék állapotát, a villanyzsinórt és a konnektort.
- Tilos a készülék használata olyan személyek által (beleértve a gyerekeket is), akiknek fizikai, érzékelési vagy szellemi képességeik korlátozottak, valamint olyan személyek által, akik nem rendelkeznek a készülék használatára vonatkozó gyakorlattal vagy ismeretekkel.

Kivételt képeznek azok a személyek, akik egy biztonságukért felelős személy által vannak felügyelve, vagy akikkel ez a személy előzetesen ismertette a készülék használatára vonatkozó utasításokat. Ajánlott a gyerekek felügyelete, annak érdekében, hogy ne játsszanak a készülékkel.

- Ez a készülék kizárólagosan háztartásban való felhasználásra készült, ipari felhasználásra nem alkalmas.
- A készüléket ne használja poros vagy fokozott tűzveszélynek kitett helyiségben.
- A készülékbe ne dugjon semmilyen tárgyat (pl. tűt stb.).
- Ne tegye a készüléket közvetlenül a dugalj alá.
- Ne húzza meg a vezetéket vagy a készüléket, még akkor sem, ha a fali konnektorból akarja kihúzni a csatlakozódugaszt.
- Tekerje ki teljesen a vezetéket minden használat előtt.
- A készülék helytelen kezelésének következtében létrejövő esetleges meghibásodás esetén a garancia érvénytelen.
- Ha a tápkábel megsérült, a veszélyek elkerülése érdekében, ki kell cseréltetni a gyártóval, annak értékesítés utáni szolgálatával vagy hasonló képesítéssel rendelkező személlyel.

FONTOS TUDNIVALÓK

- A készüléknek minden más tárgyhöz legalább 50 cm-re kell lennie (pl. függöny, falak, aeroszol...)
- ÜGYELJEN ARRA, HOGY A VENTILLATORBA NE KERÜLJÖN VIZ.
- Nedves kézzel ne érjen a készülékhez.
- Használat előtt győződjön meg a következőkről
- A készüléket mindig stabil felületre helyezze
- A készüléket a normál működésnek megfelelően (talppal lefelé) kell elhelyezni.
- Készülékének nincs lekapcsolási rendszere. AZ ELFORDULÁST NE ERŐLTESSE KÉZZEL.

A FESZÜLTÉG

- Az első használat előtt ellenőrizze, hogy a vinyettán feltüntetett feszültség megfelel-e a konnektorban lévő feszültségnek.
- A készülék földelés nélkül is csatlakoztatható a hálózatba. A készülék a II. kategóriába tartozik (kettős el. szigetelés ).

A MŰKÖDÉSE



Az alábbiakban meghatározott B, C és D gombok csak a készülék bekapcsolása után működőképesek és adott ezek egyidejű használata.

• **C gomb, a lengés vezérlése:**

- Nyomja meg egyszer az C gombot, a ventilátor vízszintesen, jobbra-balra fog lengeni.
- A lengés megállításához mégegyszer nyomja meg az C gombot.











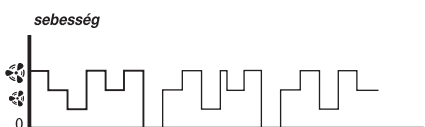

• **D gomb, a készülék automatikus megállásának beprogramozása:**

Négy lehetőség 3 között választhat: 1, 2 vagy 4 órányi működés.

- Nyomja meg egyszer az D gombot, az 1 órás időzítő működésbe lép, felgyullad az 1 órát jelző lámpa.
- Nyomja meg másodszor az D gombot, a 2 órás időzítő működésbe lép, felgyullad a 2 órát jelző lámpa.
- Nyomja meg harmadszor az D gombot, a 4 órás időzítő működésbe lép, felgyullad a 4 órát jelző lámpa.
- A "TIMER" (időzítő) funkció megállításához, nyomja meg mégegyszer az D gombot.

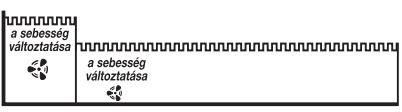

• **B gomb, a REDUCTION vagy a VARIATION mód kiválasztása:**

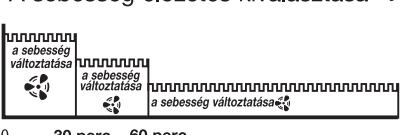
<p>VARIATION : </p> <p>Ciklikus, találomszerű sebességek (80 mp-es időtartamúak)</p>	<p>REDUCTION : </p> <p>Ciklikus, találomszerű sebességek (80 mp-es időtartamúak) + Minden 30 percen csökkenő sebességek</p>
<p>A sebesség előzetes kiválasztása </p> 	<p>A sebesség előzetes kiválasztása </p> 
<p>A sebesség előzetes kiválasztása </p> 	<p>A sebesség előzetes kiválasztása </p> 
<p>A sebesség előzetes kiválasztása </p> 	<p>A sebesség előzetes kiválasztása </p> 

Előre válassza ki az ön szükségleteinek megfelelő indulási sebességet (lásd a fenti táblázatot), majd válassza ki a REDUCTION vagy VARIATION módok valamelyikét (az alábbiakban leírt módszer szerint):

- Nyomja meg egyszer a "B" gombot; a "VARIATION" mód működőképes lesz és a "VARIATION" jelzőlámpa felgyullad.
- Nyomja meg másodszor a B gombot; a "REDUCTION" mód működőképes lesz és a "REDUCTION" jelzőlámpa felgyullad.
- A megállításhoz harmadszor is nyomja meg a B gombot.



• A gomb, sebesség kiválasztás:

- Nyomja meg egyszer a A gombot, a készülék elindul az 1-es sebességben, a jelzőlámpa pedig felgyullad ☼.
- Nyomja meg másodszor a A gombot, ekkor a készülék áttér a 2-es sebességre, a jelzőlámpa pedig felgyullad ☼☼.
- Nyomja meg harmadszor is a A gombot, ekkor a készülék áttér a 3-as sebességre, a jelzőlámpa pedig felgyullad ☼☼☼.
- Ha a A gombot még egyszer megnyomja, a készülék újból az 1-es sebességre tér át, a jelzőlámpa pedig felgyullad ☼.

• E gomb, A készülék indítása és leállítása.

FONTOS:

Ha nem használja készülékét, tanácsos annak dugaszát kihúzni a hálózati csatlakozó aljzatból.

KARBANTARTÁS

- A készülékelt bárminemű karbantartási művelet elvégzése előtt ki kell húzni a konnektorból.
- Tisztításhoz használhatunk enyhén megnedvesített rongyot.
- FONTOS : Rongáló, oxidáló hatású terméket soha ne használjon, mert azzal a készülék külsejét rongálja.

RAKTAROZÁS

- Amíg a készüléket nem használja, tárolja száraz helyen.

PROBLEMAK ES ÜZEMZAVAROK

- A készüléket ne szerelje szét. A rosszul vagy szakszerűtlenül javított készülék veszélyeztetheti a felhasználó egészségét és biztonságát.
- Amennyiben a készülék nem működik vagy meghibásodik kérjük forduljon a kijelölt szakszerveizeinkhez.

VEGYÜNK RÉSZT A KÖRNYEZETVÉDELEMBEN!

- ① Az Ön készüléke számos értékesíthető vagy újrahasznosítható anyagot tartalmaz.
- ➡ A megfelelő kezelés végett, készülékét adja le egy gyűjtőhelyen vagy, ennek hiányában, egy hivatalos szervizközpontban.



POMEMBNA OPOZORILA

Pazljivo preberite navodilo in se držite naslednjih priporočil:

- Za zagotavljanje vaše varnosti naprava ustreza veljavnim standardom in predpisom (direktive za nizko napetost, elektromagnetno združljivost, okolje...).
 - Pred vsako uporabo preverite celotno stanje naprave, električnega dovodnega kabla in električne vtičnice.
 - Naprava ni predvidena za uporabo s strani oseb (kamor so vključeni tudi otroci) z zmanjšanimi fizičnimi, čutilnimi ali duševnimi sposobnostmi, ali oseb, ki nimajo izkušenj z napravo, oziroma je ne poznajo, razen če oseba, ki odgovarja za njihovo varnost, poskrbi za nadzor ali za predhodno usposabljanje o uporabi naprave.
- Poskrbeti je treba za nadzor otrok, da bi zagotovili, da se ne bodo igrali z napravo.
- Naprava je namenjena samo za uporabo v gospodinjstvih, zato je ni mogoče uporabljati v industrijske namene.
 - Naprave ne uporabljajte v prašnih prostorih oziroma v prostorih, kjer je večja nevarnost požara.
 - V notranjost naprave ne vtikajte nikakršnih predmetov (npr. igel...)
 - Ne nameščajte naprave neposredno pod vtičnico.
 - Ne vlecite električnega dovodnega kabla ali same naprave, da bi izvlekli vtičak iz zidne vtičnice.
 - Pred vsako uporabo je potrebno kabel popolnoma odviti.
 - Garancija ne velja v primerih, kadar pride do poškodbe zaradi neprimerne uporabe.
 - Če je električni dovodni kabel poškodovan, ga mora zaradi nevarnosti električnega udara zamenjati proizvajalec, pooblaščen servisna delavnica ali pa oseba, ki ima primerno strokovno kvalifikacijo.

POMEMBNO OPOZORILO

- Razdalja med napravo in ostalimi predmeti (zavesa, zidovi, aerosol...) mora biti 50 cm.
- **PAZITE, DA VENTILATOR NE PRIDE V STIK Z VODO.**
- Ne prijemati napravo z mokrimi rokami.
- Pred uporabo zagotovite, da je :
 - aparat postavljen na stabilno in trdno podlago
 - aparat v normalnem položaju za delovanje (pokončni položaj na nogah).
- Vaša naprava nima sistema za izklop. **NIKOLI NE POSKUŠAJTE VRTENJA VZPOSTAVITI ROČNO.**

A FESZÜLTSÉG

- Pred prvo uporabo aparata preverite, ali podatek na etiketi odgovarja napetosti v vtičnici.
- Napravo je mogoče priključiti v omrežje brez ozemljitve. Tip: Naprava II. razreda (dvojna el. izolacija).

NAČIN DELOVANJA.

Spodaj opisani gumbi B, C in D lahko delujejo le takrat, ko je naprava vključena, lahko pa jih uporabite hkrati.

• **Gumb C za nadzorovanje nihanja:**

- Če enkrat pritisnete na gumb C, bo ventilator nihal horizontalno.
- Nihanje ustavite tako, da ponovno pritisnete na gumb C.













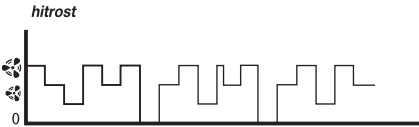



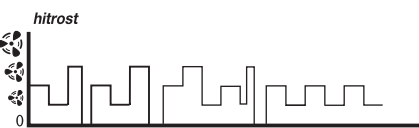

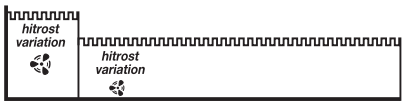
• **Gumb D za nastavitev samodejne ustavitve naprave:**

Na izbiro imate 3 možnosti: 1, 2 ali 4 urno delovanje.

- Če enkrat pritisnete na gumb D, vključite 1-urni časovni mehanizem, hkrati pa zasveti tudi enourni indikator.
- Če še enkrat pritisnete na gumb D, vključite 2-urni časovni mehanizem, hkrati pa zasveti tudi dvourni indikator.
- Če pritisnete na gumb D še tretjič, vključite 4-urni časovni mehanizem, hkrati pa zasveti tudi štiriurni indikator.
- Funkcijo "TIMER" (časovno stikalo) izključite tako, da ponovno pritisnete na gumb D.



• **Gumb B, izbira načina delovanja REDUCTION ali VARIATION:**





<p>VARIATION : </p> <p>Naključno izbrani hitrostni cikli (80 sekundni cikli)</p>	<p>REDUCTION : </p> <p>Naključno izbrani hitrostni cikli (80 sekundni cikli)+ Zmanjšanje hitrosti po korakih vsakih 30 sekund</p>
<p>Predhodno izbrana hitrost </p> <p>hitrost</p> 	<p>Predhodno izbrana hitrost </p>  <p>hitrost VARIATION </p> <p>0</p>
<p>Predhodno izbrana hitrost </p> <p>hitrost</p> 	<p>Predhodno izbrana hitrost </p>  <p>hitrost variation </p> <p>hitrost variation </p> <p>0 30min.</p>
<p>Predhodno izbrana hitrost </p> <p>hitrost</p> 	<p>Predhodno izbrana hitrost </p>  <p>hitrost variation </p> <p>hitrost variation </p> <p>hitrost variation </p> <p>0 30min. 60min.</p>

Izberite hitrost, ki ustreza vašim potrebam (glejte tabelo v nadaljevanju), nato pa izberite način delovanja - REDUCTION ali VARIATION (to storite po spodaj opisanem načinu):

- Enkrat pritisnite na gumb "B"; vključili ste način delovanja "VARIATION", zasveti pa tudi indikator "VARIATION".
- Ponovno pritisnite na gumb B; vključili ste način delovanja "REDUCTION", zasveti pa tudi indikator "REDUCTION".
- S ponovnim pritiskom na gumb B to funkcijo izklopite C.



• Gumb A, izbira hitrosti:

- Enkrat pritisnite na gumb A. Naprava se vključi s hitrostjo 1, hkrati pa zasvetil indikator .
- Še enkrat pritisnite na gumb A. Naprava prične delovati s 2. hitrostjo, hkrati pa zasveti indikator .
- Še tretjič pritisnite na gumb A. Naprava prične delovati s 3. hitrostjo, hkrati pa zasveti indikator .
- Če ponovno pritisnite na gumb A. Ponovno vključite 1. hitrost, hkrati pa zasveti indikator .

• Gumb E, Vkllop in izklop naprave.

POMEMBNO:

Priporočljivo je, da takrat ko naprave ne uporabljate, potegnete napajalni kabel iz vtičnice električnega omrežja.

VZDRŽEVANJE

- Pred kakršnim koli vzdrževanjem je potrebno napravo potegniti iz vtičnice.
- Napravo lahko previdno obrišete z vlažno krpo.
- POMEMBNO: Nikoli ne uporabljajte abrazivna sredstva, ki bi lahko poškodovala vašo napravo.

POSPRAVLJANJE

- V času, ko naprave ne upravlja ne uporabljate jo spravite na suho mesto.

PROBLEMI IN MONTNJE

- Naprave nikoli ne odpirajte sami. Napačno ali nestrokovno popravljena naprava lahko ogroža zdravje in varnost uporabnika.
- Če aparat preneha delovati ali kakorkoli poškodovan, se obrnite na enega od pooblaščenih servisov.

SODELUJMO PRI PRIZADEVANJIH ZA ZAŠČITO OKOLJA!

- ① Vaša naprava vsebuje številne vredne materiale, ki se lahko reciklirajo.
- ➡ Zato jo odnesite na zbirno mesto, če ga ni pa v pooblaščen servisni center, kjer jo bodo ustrezno predelali.



ATENȚIE

Este important să citiți cu atenție acest manual și să respectați recomandările următoare:

- Pentru siguranța dumneavoastră, acest aparat este conform normelor și reglementărilor aplicabile (directivele privind echipamentele de joasă tensiune, compatibilitatea electromagnetică, mediul înconjurător, etc.).
- Înaintea fiecărei utilizări, verificați starea generală a aparatului, a prizei și a cordonului.
- Acest aparat nu a fost conceput pentru a fi folosit de persoane (inclusiv copii) cu capacități fizice, senzoriale sau mintale diminuate sau de persoane fără experiență sau cunoștințe privind utilizarea unor aparate asemănătoare. Excepție constituie cazul în care aceste persoane sunt supravegheate de o persoană responsabilă de siguranța lor sau au beneficiat din partea persoanei respective de instrucțiuni prelabile referitoare la utilizarea aparatului. Este recomandată supravegherea copiilor, pentru a vă asigura că aceștia nu se joacă cu aparatul.
- Acest aparat este prevăzut numai pentru utilizare casnică. Nu poate deci fi folosit pentru trebuințe industriale.
- Nu puneți în funcțiune aparatul într-o încăpere plină de praf sau într-o încăpere ce prezintă riscuri de incendiu.
- Nu introduceți, niciodată, un obiect în interiorul aparatului (de ex.: ace, etc.).
- Nu amplasați aparatul sub o priză de curent electric.
- Nu trageți de aparat sau de cablul de alimentare pentru a scoate ștecherul din priză.
- Derulați complet cablul de alimentare, înainte de fiecare utilizare.
- Garanția va fi anulată în caz de eventuale stricăciuni rezultate printr-o utilizare defectuoasă.
- Dacă cablul de alimentare este deteriorat, trebuie să fie înlocuit de către fabricant, serviciul de service în garanție sau de o altă persoană de calificare similară pentru a evita orice pericol.

FOARTE IMPORTANT

- Mențineți aparatul la cel puțin 50 cm depărtare de orice alt obiect (perdele, pereți, etc.)
- **NU LĂSAȚI NICIODATĂ CA APA SĂ PĂTRUNDĂ ÎN INTERIORUL APARATULUI.**
- Nu atingeți aparatul cu mâinile ude.
- Înainte de folosire va rugăm să vă asigurați ca :
 - Aparatul este asezat pe o suprafața plană și stabilă
 - Aparatul este în poziția normală de funcționare (vertical, pe picior)
- Aparatul dumneavoastră nu are sistem de debreiere. **NU FORȚAȚI MANUAL OSCILAȚIA.**

TENSIUNE

- Înaintea primei utilizări, verificați ca tensiunea instalației dumneavoastră să corespundă celei marcate pe aparat.
- Aparatul dumneavoastră poate funcționa cu o priză de curent fără legătură cu pământul. Este un aparat de clasa II (dublă izolare electrică).

FUNȚIONARE

Butoanele B, C și D, descrise în continuare, nu sunt operaționale decât după punerea în funcțiune a aparatului, și pot fi utilizate simultan.

• **Butonul C, comanda oscilației:**

- Apăsați o dată pe butonul **C**, ventilatorul va oscila pe orizontală.
- Pentru oprirea mișcării de oscilație, apăsați din nou, o singură dată, pe butonul **C**.







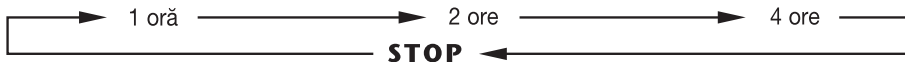



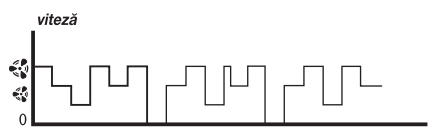

• **Butonul D, programarea opririi automate a aparatului:**

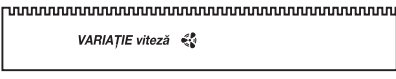
Aveți 3 opțiuni: 1, 2 sau 4 ore de funcționare.

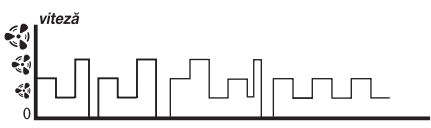
- Apăsați o dată pe butonul **D**, cronometrul de o oră devine activ, se aprinde indicatorul luminos 1h.
- Apăsați a doua oară pe butonul **D**, cronometrul de 2 ore devine activ, se aprinde indicatorul luminos 2h.
- Apăsați a treia oară pe butonul **D**, cronometrul de 4 ore devine funcțional, se aprinde indicatorul luminos 4h.
- Pentru oprirea funcției "TIMER" (TEMPORIZATOR), mai apăsați o dată pe butonul **D**.

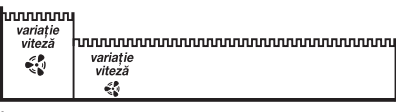

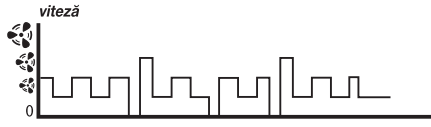
• **Butonul B, selectarea modului REDUCTION sau a modului VARIATION:**

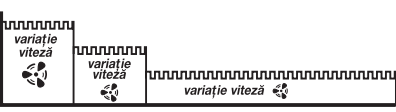
VARIATION :  Viteze aleatorii ciclice (de 80 de secunde)	REDUCTION :  Viteze aleatorii ciclice (de 80 de secunde) + Viteze în scădere la fiecare 30 de minute
<p>Preselectare viteză </p> 	<p>Preselectare viteză </p>  <p>0</p>
<p>Preselectare viteză </p> 	<p>Preselectare viteză </p>  <p>0 30min.</p>
<p>Preselectare viteză </p> 	<p>Preselectare viteză </p>  <p>0 30min. 60min.</p>

Preselectați viteza de pornire conform dorinței dvs. (vezi tabelul de mai sus)

apoi selectați modul REDUCTION sau modul VARIATION (conform metodei descrise mai jos):

- Apăsați o dată pe butonul "B"; modul "VARIATION" devine operațional, iar indicatorul luminos "VARIATION" se aprinde.
- Apăsați a doua oară pe butonul B; modul "REDUCTION" devine operațional, iar indicatorul luminos "REDUCTION" se aprinde.
- Pentru oprire, apăsați a treia oară pe butonul B.



• Butonul A, selectare viteză:

- Apăsați o dată pe butonul A, aparatul pornește în viteza 1, indicatorul luminos se aprinde ☼.
- Apăsați a doua oară pe butonul A, aparatul trece în viteza 2, indicatorul luminos se aprinde ☼☼.
- Apăsați a treia oară pe butonul A, aparatul trece în viteza 3, indicatorul luminos se aprinde ☼☼☼.
- Dacă mai apăsați o dată pe butonul A, aparatul trece din nou în viteza 1, iar indicatorul luminos se aprinde ☼.

• Butonul E, Pornirea și oprirea aparatului.

IMPORTANT:

Dacă nu utilizați aparatul, se recomandă deconectarea lui de la rețeaua electrică.

ÎNTREȚINERE

- Aparatul dumneavoastră trebuie scos din priză înainte oricărei operații de întreținere.
- Puteți să-l curățați cu un șifon ușor umed.
- **IMPORTANT:** nu utilizați niciodată produse abrazive pentru curățarea aparatului, deoarece riscați să stricați aspectul acestuia.

STRÂNSUL APARATULUI

- Când nu folosiți aparatul, trebuie să-l așezați într-o încăpere neexpusă la umiditate.

CÂND SE IVESC PROBLEME

- Nu vă demontați niciodată aparatul singuri. Un aparat prost reparat poate prezenta o serie de riscuri pentru utilizator.
- Dacă aparatul nu funcționează corespunzător, contactați un centru autorizat de service.

SĂ PARTICIPĂM LA PROTECȚIA MEDIULUI!

- ① Aparatul dumneavoastră conține numeroase materiale valorificabile sau reciclabile.
- ② Predați-l la un punct de colectare sau, în lipsa acestuia, la un centru de service autorizat pentru a fi procesat în mod corespunzător.



ПРЕДУПРЕЖДЕНИЯ

- Внимательно прочитайте следующие рекомендации и соблюдайте их при использовании:
- В целях вашей безопасности данный прибор соответствует существующим нормам и правилам (Нормативные акты, касающиеся низкого напряжения, электромагнитной совместимости, охраны окружающей среды....).
- Каждый раз перед включением проверяйте исправное состояние прибора, розетки электропитания и шнура питания.
- Устройство не предназначено для использования людьми с ограниченными физическими и, умственными способностями (включая детей), а также людьми не имеющими соответствующего опыта или необходимых знаний. Указанные лица могут использовать данное устройство только под наблюдением или после получения инструкций по его эксплуатации от лиц, отвечающих за их безопасность. Следите за тем, чтобы дети не играли с устройством.
- Этот прибор предназначен только для бытового применения. Никогда не используйте его в промышленных целях.
- Не используйте прибор в запыленном помещении или в помещении с риском возникновения пожара.
- Никогда не вставляйте посторонние предметы внутрь прибора (например, иголки)
- Не устанавливайте прибор непосредственно под электрической розеткой.
- Не тяните за шнур питания или за прибор, даже для отключения из настенной розетки.
- Перед использованием полностью размотайте шнур.
- Гарантия аннулируется в случае возможных неисправностей, вызванных неправильной эксплуатацией прибора.
- Если шнур питания поврежден, в целях безопасности его замена выполняется производителем, или в соответствующем сервисном центре, или квалифицированным специалистом.

ОЧЕНЬ ВАЖНО

- Держите аппарат на расстоянии 50 см от любых предметов (занавески, стены, аэрозольные упаковки и пр.)
- НИКОГДА НЕ ДОПУСКАЙТЕ ПОПАДАНИЯ ВОДЫ ВНУТРЬ ПРИБОРА.
- Не трогайте аппарат мокрыми руками.
- Перед включением убедитесь в том, что
 - Аппарат установлен на стабильную поверхность
 - Аппарат находится в нормальном рабочем положении (вертикально на подставке).
- Ваш прибор не оснащен системой выключения. НЕ ПЫТАЙТЕСЬ ОСТАНОВИТЬ ЕГО ВРУЧНУЮ.

НАПРЯЖЕНИЕ

- Перед первым использованием убедитесь, что напряжение вашей электросети соответствует напряжению, маркированному на аппарате.
- Ваш прибор может работать без заземления. Он относится к классу II (двойная электроизоляция).

ФУНКЦИОНИРОВАНИЕ



Кнопки "В", "С" и "D", описанные ниже, становятся работоспособными лишь после запуска аппарата и могут использоваться одновременно.

• Кнопка "С", вращение в горизонтальной плоскости:

- Нажмите один раз на кнопку "С"; вентилятор начинает вращение в горизонтальной плоскости.
- Чтобы остановить вращение, нажмите еще раз на кнопку "С".







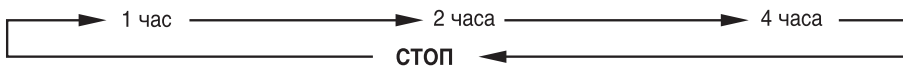



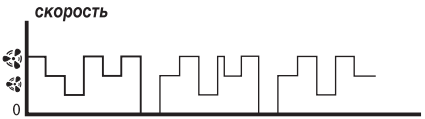

• Кнопка "D" (таймер) - программирование автоматического отключения аппарата:

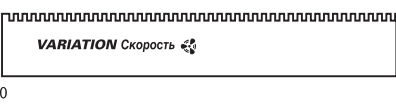
У вас имеется выбор 3 режимов таймера: автоотключение через 1, 2 или 4 часов работы.

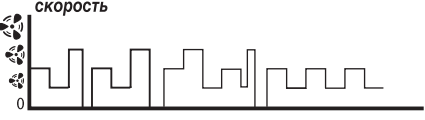
- Нажмите один раз на кнопку "D"; таймер на 1 час становится операционным, загорается световой индикатор 1.
- Нажмите второй раз на кнопку "D"; таймер на 2 часа становится операционным, загорается световой индикатор 2.
- Нажмите третий раз на кнопку "D"; таймер на 4 часа становится операционным, загорается световой индикатор 4.
- Для отмены функции "ТАЙМЕР" нажмите еще раз на кнопку "D";

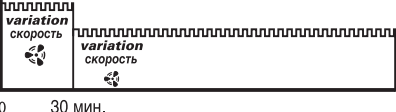

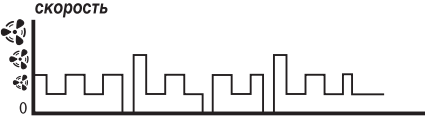
• Кнопка "В", выбор режима REDUCTION или режима VARIATION:

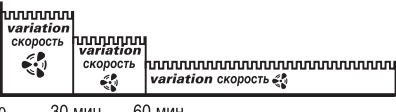
VARIATION :  Случайные скоростные циклы (по 80 секунд)	REDUCTION :  Случайные скоростные циклы (по 80 секунд) + снижение скорости каждые 30 минут
Выбор скорости  	Выбор скорости  
Выбор скорости  	Выбор скорости  
Выбор скорости  	Выбор скорости  

Сначала необходимо выбрать нужный уровень скорости (см. таблицу выше), а затем - режим REDUCTION или режим VARIATION (согласно нижеописанному методу):

RF

- Нажмите один раз на кнопку "B"; выбирается режим " VARIATION ", и загорается световой индикатор " VARIATION " .
- Нажмите второй раз на кнопку "B"; выбирается режим " REDUCTION ", и загорается световой индикатор " REDUCTION " .
- Для отмены этих функций нажмите третий раз на кнопку "B".



• Кнопка "А", выбор скорости:

- Нажмите один раз на кнопку "А"; аппарат запускается на скорости 1, световой индикатор ☞ загорается.
- Нажмите второй раз на кнопку "А"; аппарат переходит на скорость 2, световой индикатор ☞ загорается.
- Нажмите третий раз на кнопку "А"; аппарат переходит на скорость 3, световой индикатор ☞ загорается.
- Если вы еще раз нажмете на кнопку "А", аппарат вновь перейдет на скорость 1, загорится световой индикатор ☞

• Кнопка "Е", Пуск и выключение аппарата.

ВНИМАНИЕ!

Если вы не пользуетесь аппаратом, рекомендуется его выключить.

УХОД

- Перед любыми операциями по уходу прибор должен быть отключен от сети.
- Вы можете очистить его с помощью влажной тряпки.
- ВАЖНОЕ ЗАМЕЧАНИЕ: Никогда не пользуйтесь абразивными веществами во избежание повреждения поверхности аппарата.

ХРАНЕНИЕ И ТРАНСПОРТИРОВКА

- Неиспользуемый радиатор храните в сухом месте.

В СЛУЧАЕ ВОЗНИКНОВЕНИЯ ПРОБЛЕМ

- Никогда не разбирайте ваш радиатор сами. Неправильно исправленный прибор может быть опасным для использования.
- Если прибор не работает или поврежден, обратитесь в один из наших официальных центров.

УЧАСТВУЙТЕ В ОХРАНЕ ОКРУЖАЮЩЕЙ СРЕДЫ!

- ① Данный прибор содержит многочисленные комплектующие, изготовленные из ценных или повторно используемых материалов.
- ② По окончании срока службы прибора сдайте его в пункт приема или, в случае отсутствия такового, в уполномоченный сервисный центр для его последующей переработки.



ВНИМАНИЕ

- За вашата безопасност този уред съответства на стандартите и на действащата нормативна уредба (Нисковолтова директива, Директива за електромагнитна съвместимост, Материали в контакт с хранителни продукти, околна среда и др.).
- Преди всяко използване проверете общото състояние на уреда, на щепсела и на кабела.
- Уредът не е предвиден да бъде използван от лица (включително от деца), чиито физически, сетивни или умствени способности са ограничени, или лица без опит и знания освен ако отговорно за тяхната безопасност лице наблюдава и дава предварителни указания относно ползването на уреда. Наглеждайте децата, за да не играят с уреда.
- Този уред е предназначен единствено за употреба в домашни условия. Не трябва да бъде използван за промишлени цели.
- Не включвайте уреда в прашни помещения или такива, в които съществува опасност от пожар.
- Никога не поставяйте чуждо тяло в уреда (напр. игли и под.)
- Не поставяйте уреда непосредствено под електрически контакт.
- Не дърпайте захранващия или уреда, дори за да изключите щепсела от контакта на стената.
- Развивайте изцяло кабела преди всяко използване.
- Гаранцията се обезсилва при евентуални повреди, причинени от използване не по предназначение.
- Ако захранващият кабел е повреден, за да избегнете всякакъв риск, той трябва да се замени от производителя, от сервиза, осъществяващ гаранционната му поръчка или от техник с подобна квалификация.

ВАЖНО

- Дръжте апарата на поне 50 см. от всякакви предмети (пердетата, стени, аерозолни кутии...)
- **ВНИМАВАЙТЕ ДА НЕ ПОПАДНЕ ВОДА ВЪВ ВЕНТИЛАТОРА.**
- Не пипайте апарата с мокри (влажни) ръце.
- Преди употреба моля уверете се че:
 - Уредът е поставен на стабилна и гладка повърхност
 - Уредът е поставен в нормална позиция за работа (върху крачетата).
 - Уредът няма система за изключване. **НЕ ПРЕСИЛВАЙТЕ РЪЧНО ЗАВЪРТАНЕТО!**

НАПРЕЖЕНИЕ

- Преди да използвате уреда за първи път, проверете дали данните на табелката отговарят на напрежението на контактната кутия.
- Възможно е уредът да бъде включен в контактна кутия без заземяване. Става въпрос за уред от II клас / двойна ел. изолация).

Копчета **B**, **C** и **D**, описани по-долу, могат да действат само след включване на уреда в мрежата и могат да се използват едновременно.

• Копче **C** - управление на осцилацията:

- Натиснете копче **C** веднъж - вентилаторът осцилира хоризонтално.
- За да спрете осцилацията, натиснете още веднъж копче **C**.

• Копче **D** - програмиране на автоматичното спиране на уреда:

Можете да изберете между 3 възможности - 1, 2 или 4 часа функциониране.

- Натиснете веднъж копче **D** - часовникът се включва, светва показалецът 1 час.
- Натиснете копче **D** втори път - часовникът се включва, светва показалецът 2 часа.
- Натиснете копче **D** трети път - часовникът се включва, светва показалецът 4 часа.
- За прекратяване функцията "ЧАСОВНИК" натиснете още веднъж копче **D**.

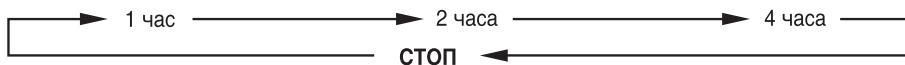

• Копче **B** - избор на функция **REDUCTION** или функция **VARIATION**:

<p>VARIATION : </p> <p>Произволни циклични скорости (на 80 секунди)</p>	<p>REDUCTION : </p> <p>Произволни циклични скорости (на 80 секунди)+ Намаляващи скорости на всеки 30 минути</p>
<p>Предварителен избор на скорост </p> <p>скорост</p>	<p>Предварителен избор на скорост </p>
<p>Предварителен избор на скорост </p> <p>скорост</p>	<p>Предварителен избор на скорост </p> <p>0 30 мин.</p>
<p>Предварителен избор на скорост </p> <p>скорост</p>	<p>Предварителен избор на скорост </p> <p>0 30 мин. 60 мин.</p>

Изберете първоначалната скорост според нуждата (вижте горната таблица), след което изберете функция REDUCTION или функция VARIATION (по описания по-горе начин):

- Натиснете веднъж копче В - включва се функция VARIATION и светва показалецът VARIATION.
- Натиснете втори път копче В - включва се функция REDUCTION и светва показалецът REDUCTION.
- За спиране натиснете трети път копче В.



• Копче А - избор на скорост:

- Натиснете веднъж копче А - уредът се задейства със скорост 1, показалецът светва ☁.
- Натиснете втори път копче А - уредът преминава на скорост 2, показалецът светва ☁☁.
- Натиснете трети път копче А - уредът преминава на скорост 3, показалецът светва ☁☁☁.
- Ако натиснете още веднъж копче А, уредът преминава отново на скорост 1, показалецът светва ☁.

• Копче Е - Пускане и спиране на уреда.

ВАЖНО:

Ако не ползвате уреда, съветваме Ви да го изключите от контакта.

ПОДДЪРЖАНЕ

- Преди да започнете да почиствате Вашия уред, той трябва да бъде изключен от контактната кутия.
- Може да почиствате уреда с леко навлажен текстилен материал.
- ВАЖНО: Никога не използвайте абразивни продукти, които могат да надраскат Вашия апарат

СЪХРАНЕНИЕ

- Когато уреда не се употребява, той трябва да бъде съхраняван на сухо място.

ПРОБЛЕМИ И ПОВРЕДИ

- Никога не разглобявайте уреда сами. Лошо поправен уред може да бъде опасен за потребителя му.
- Ако уредът престане да работи или се повреди, свържете се с нашите оторизирани сервизни центрове.

ДА УЧАСТВАМЕ В ОПАЗВАНЕТО НА ОКОЛНАТА СРЕДА!

- ① Уредът е изработен от различни материали, които могат да се предадат на вторични суровини или да се рециклират.
- ➡ Предайте го в специален център или, ако няма такъв, в одобрен сервиз, за да бъде преработен.



ЗАСТЕРЕЖЕННЯ

Абсолютно необхідно, щоб ви уважно ознайомилися з інструкцією та дотримувалися наступних рекомендацій:

- В цілях вашої безпеки, цей прилад відповідає діючим нормам і стандартам (директиви щодо низької напруги, електромагнітної сумісності, навколишнього середовища...).
- Перед кожним використанням перевіряйте нормальний загальний стан приладу, вилки і проводу.
- Цей прилад не призначений для використання особами (в тому числі дітьми) з обмеженими фізичними здібностями, розумовими або сенсорними, а також особами, які не мають достатнього досвіду чи знань, без нагляду відповідальної за їх безпеку особи, або якщо їм не було попередньо надано інструкції щодо користування приладом. Треба обов'язково наглядати за дітьми, щоб вони не гралися з приладом.
- Цей прилад призначений тільки для домашнього використання, тому він не може застосовуватися для промислового вжиття.
- Не використовуйте прилад в запиленому приміщенні або в приміщенні, де існує ризик виникнення пожежі.
- В жодному разі не уставляйте будь-які речі усередину приладу (наприклад, голки...).
- Не розміщуйте прилад безпосередньо під розеткою живлення.
- Для вимкнення приладу з електромережі, не тягніть його за провід живлення або за сам прилад.
- Перед кожним використанням повністю розмотуйте провід.
- В разі ушкоджень, пов'язаних з неправильним використанням, гарантію буде скасовано.
- В разі ушкодження проводу живлення, щоб запобігти небезпеки, його необхідно замінити у виробника, у відділі післяпродажного обслуговування або в особи аналогічної кваліфікації.

ДУЖЕ ВАЖЛИВО

- **НЕ ДОПУСКАЙТЕ ПОТРАПЛЯННЯ ВОДИ ВСЕРЕДИНУ ПРИЛАДУ.**
- **НЕ ТОРКАЙТЕСЬ ПРИЛАДУ, ЯКЩО У ВАС ВОЛОГІ РУКИ.**
- **Прилад повинен знаходитись на відстані 50 см від інших предметів (стіни, штори, балони з аерозолями).**
- **Перед кожним увімкненням перевірте:**
 - щоб прилад був встановлений на стійкій опорній поверхні
 - щоб прилад займав нормальне робоче положення (стояв на своїй опорі).
- **Ваш прилад не обладнаний системою розчеплення з приводом. НЕ ЗУПИНЯЙТЕ КОЛИВАЛЬНІ РУХИ РУКОЮ.**

НАПРУГА

- Перед першим використанням перевірте, щоб напруга, вказана на нижній частині приладу, відповідала напрузі вашої електромережі.
- Ваш прилад можна підключати до розетки без контакту заземлення. Цей прилад належить до II класу (з подвійною електричною ізоляцією ).

Кнопки **В**, **С** і **D**, функції яких пояснюються нижче, діють тільки після ввімкнення приладу і можуть використовуватись одночасно.

• **Кнопка С – керування коливальними рухами:**

- При натисканні кнопки С один раз вентилятор виконує коливальні рухи в горизонтальній площині.
- Для припинення коливальних рухів потрібно ще раз натиснути кнопку С.

• **Кнопка D – програмування автоматичного вимкнення приладу:**

Ви можете вибрати одне з 3 значень тривалості роботи: 1, 2 або 4 години.

- Після натискання кнопки D один раз вмикається таймер на 1 годину і засвічується індикатор 1h.
- Після натискання кнопки D вдруге вмикається таймер на 2 години і засвічується індикатор 2h.
- Після натискання кнопки D втретє вмикається таймер на 4 години і засвічується індикатор 4h.
- Для вимкнення функції таймера потрібно ще раз натиснути кнопку D.

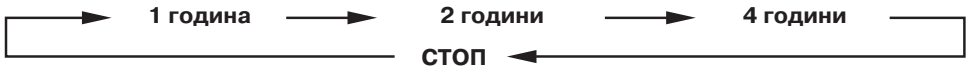

• **Кнопка В – вибір режиму роботи REDUCTION (ЗМЕНШЕННЯ ШВИДКОСТІ) або VARIATION (ЗМІНА ШВИДКОСТІ):**

ЗМІНА ШВИДКОСТІ: Довільна циклічна зміна швидкості (через 80 секунд)	ЗМЕНШЕННЯ ШВИДКОСТІ: Довільна циклічна зміна швидкості (через 80 секунд)+ Зменшення швидкості кожні 30 хвилин
Попередній вибір швидкості зміна швидкості	Попередній вибір швидкості
Попередній вибір швидкості зміна швидкості	Попередній вибір швидкості
Попередній вибір швидкості зміна швидкості	Попередній вибір швидкості

Попередньо виберіть початкову швидкість, яка вам підходить (див. таблицю вище), після чого виберіть режим роботи ЗМЕНШЕННЯ ШВИДКОСТІ або ЗМІНА ШВИДКОСТІ (виконавши вказані нижче операції):

- Натисніть один раз кнопку "В", після чого ввімкнеться режим роботи "ЗМІНА ШВИДКОСТІ" і засвітиться індикатор "VARIATION".
- Натисніть вдруге кнопку В, після чого ввімкнеться режим роботи "ЗМЕНШЕННЯ ШВИДКОСТІ" і засвітиться індикатор "REDUCTION".
- Для вимкнення натисніть кнопку В втретє.



• Кнопка А – вибір швидкості:

- Після натискання кнопки А один раз прилад запускається на швидкості 1 і засвічується індикатор.
- При натисканні кнопки А вдруге прилад запускається на швидкості 2 і засвічується індикатор.
- При натисканні кнопки А втретє прилад запускається на швидкості 3 і засвічується індикатор.
- Якщо натиснути кнопку А ще раз, прилад знову переходить на швидкість 1 і засвічується індикатор.

• Кнопка Е – Запуск і вимкнення приладу.

ВАЖЛИВА ПРИМІТКА: Якщо ви не використовуєте прилад, радимо відключити його від електромережі.

ДОГЛЯД

- Кожного разу перед очищенням прилад потрібно відключати від електромережі.
- Його можна протирати злегка вологою ганчіркою.
- ВАЖЛИВА ПРИМІТКА: не використовуйте для очищення абразивні матеріали, щоб не пошкодити покриття приладу.

ЗБЕРІГАННЯ

- Якщо ви не користуєтесь приладом, його слід поставити в сухому місці.

ЯКЩО ВИНИКЛА ПРОБЛЕМА

У випадку несправності або пошкодження приладу звертайтеся до одного з уповноважених сервіс-центрів нашої мережі.

Ніколи не розбирайте прилад самі. Неправильно відремонтований прилад може бути небезпечним для користувача.

ДБАЙМО ПРО ЗАХИСТ ДОВКІЛЛЯ!

- ① Ваш прилад містить багато матеріалів, які можуть бути перероблені або повторно використані.
- ➔ Після закінчення терміну служби приладу здайте його до пункту приймання побутових приладів, а за відсутності такого – до уповноваженого сервіс-центру для його подальшої обробки.



ΠΡΟΕΙΔΟΠΟΙΗΣΕΙΣ

Είναι απαραίτητο να διαβάσετε προσεκτικά τις παρούσες οδηγίες χρήσεως και να ακολουθήσετε τις παρακάτω συστάσεις :

- Για την ασφάλειά σας, η παρούσα συσκευή έχει κατασκευαστεί σύμφωνα με τα εφαρμοστέα πρότυπα και κανονισμούς (Οδηγίες για Χαμηλή τάση, Ηλεκτρομαγνητική Συμβατότητα, Περιβάλλον...).
- Πριν από κάθε χρήση, ελέγχετε τη γενική κατάσταση της συσκευής, της πρίζας και του καλώδιου.
- Η παρούσα συσκευή δεν προορίζεται προς χρήση από άτομα (συμπεριλαμβανομένων των παιδιών) των οποίων η σωματική, αισθητήρια ή πνευματική ικανότητα είναι μειωμένη, ή από άτομα χωρίς εμπειρία ή γνώση ως προς τη χρήση, εκτός εάν τα άτομα αυτά βρίσκονται υπό επίβλεψη ή ακολουθούν πρότερες οδηγίες που αφορούν στη χρήση της συσκευής από κάποιο άτομο που είναι υπεύθυνο ως προς την ασφάλειά τους. Τα παιδιά πρέπει να βρίσκονται υπό επίβλεψη προκειμένου να διασφαλιστεί ότι δεν θα χρησιμοποιήσουν τη συσκευή ως παιχνίδι.
- Η συσκευή προορίζεται αποκλειστικά για οικιακή χρήση. Δεν μπορεί να χρησιμοποιηθεί για βιομηχανικές εφαρμογές.
- Η συσκευή δεν πρέπει να λειτουργεί σε χώρο με σκόνες ή χώρο που παρουσιάζει πιθανό κίνδυνο πυρκαγιάς.
- Ποτέ μην τοποθετείτε οποιοδήποτε αντικείμενο στο εσωτερικό της συσκευής (π.χ. : βελόνες...)
- Μην τοποθετείτε τη συσκευή ακριβώς πάνω από ηλεκτρική πρίζα.
- Μην τραβάτε το καλώδιο της σύνδεσης ή τη συσκευή σας για να την αποσυνδέσετε από την πρίζα του τοίχου.
- Ξετυλίγεται εντελώς το καλώδιο πριν από κάθε χρήση.
- Η εγγύηση μπορεί αν ακυρωθεί σε περιπτώσεις βλαβών που προέρχονται από ακατάλληλη χρήση.
- Εάν το καλώδιο ρεύματος έχει φθαρεί, πρέπει να αντικατασταθεί από την κατασκευάστρια εταιρεία, το εξουσιοδοτημένο κέντρο εξυπηρέτησης μετά την πώληση της κατασκευάστριας εταιρείας ή έναν εξειδικευμένο τεχνικό για να αποφευχθεί κάθε κίνδυνος ατυχήματος.

ΠΟΛΥ ΣΗΜΑΝΤΙΚΟ

- Κρατάτε την συσκευή σας περίπου 50 εκ. μακριά από οποιοδήποτε αντικείμενο (κουρτίνες, τοίχους και αεροσόλ...)
- Η ΣΥΣΚΕΥΗ ΣΑΣ ΔΕΝ ΠΡΕΠΕΙ ΝΑ ΕΡΧΕΤΑΙ ΣΕ ΕΠΑΦΗ ΜΕ ΤΟ ΝΕΡΟ.
- Να μην αγγίζετε την συσκευή σας με υγρά χέρια.
- Πρίν θέσετε τη συσκευή σε λειτουργία, βεβαιωθείτε ό, τι:
 - Η συσκευή θα πρέπει να τοποθετηθεί πάνω σε μια σταθερή και επίπεδη επιφάνεια
 - Η συσκευή βρίσκεται σε θέση λειτουργίας (στη βάση της και σε ορθή θέση)
- Η συσκευή σας δεν έχει σύστημα αποσύζευξης. ΜΗ ΖΟΡΙΖΕΤΕ ΤΗΝ ΤΑΛΑΝΤΕΥΣΗ ΜΕ ΤΟ ΧΕΡΙ.

ΤΑΣΗ

- Πριν από την πρώτη χρήση, ελέγχετε εάν η τάση της εγκατάστασής αντιστοιχεί σε αυτήν που αναγράφεται πάνω στην συσκευή σας.
- Η συσκευή σας μπορεί να λειτουργήσει με πρίζα ηλεκτρικού ρεύματος χωρίς γείωση.
- Η συσκευή αυτή ανήκει στην κατηγορία II (διπλή ηλεκτρική μόνωση).

Τα κουμπιά **B**, **C** και **D** που ορίζονται παρακάτω λειτουργούν μόνο μετά την έναρξη λειτουργίας και μπορούν να χρησιμοποιούνται ταυτόχρονα.

• Κουμπί C, έλεγχος της ταλάντευσης:

- Πατήστε μια φορά το κουμπί **C**. Ο ανεμιστήρας ταλαντεύεται οριζόντια.
- Για να σταματήσετε την ταλάντευση, πατήστε για δεύτερη φορά το κουμπί **C**.

• Κουμπί D, προγραμματισμός της αυτόματης παύσης της συσκευής:

Έχετε 3 επιλογές: 1, 2 ή 4 ώρες λειτουργίας.

- Πατήστε μια φορά το κουμπί D. Ο χρονοδιακόπτης 1 ώρας αρχίζει να λειτουργεί, και η φωτεινή ένδειξη 1 Ω ανάβει.
- Πατήστε για δεύτερη φορά το κουμπί D. Ο χρονοδιακόπτης 2 ώρες αρχίζει να λειτουργεί, και η φωτεινή ένδειξη 2 Ω ανάβει.
- Πατήστε για τρίτη φορά το κουμπί D. Ο χρονοδιακόπτης 4 ώρες αρχίζει να λειτουργεί, και η φωτεινή ένδειξη 4 Ω ανάβει.
- Για να σταματήσετε τη λειτουργία "TIMER" (ΧΡΟΝΟΔΙΑΚΟΠΤΗΣ), ξαναπατήστε μια φορά το κουμπί D.

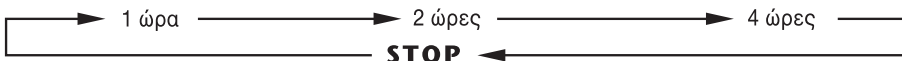

• Κουμπί B, επιλογή του τρόπου λειτουργίας REDUCTION ή του τρόπου λειτουργίας VARIATION:

<p>VARIATION : </p> <p>Κυκλικές τυχαίες ταχύτητες (80 δευτερολέπτων)</p>	<p>REDUCTION : </p> <p>Κυκλικές τυχαίες ταχύτητες (80 δευτερολέπτων) + Φθίνουσες ταχύτητες κάθε 30 λεπτά</p>
<p>Προεπιλογή ταχύτητας </p> <p>ταχύτητα</p>	<p>Προεπιλογή ταχύτητας </p> <p>0 30 λεπτά</p>
<p>Προεπιλογή ταχύτητας </p> <p>ταχύτητα</p> <p>0 30 λεπτά</p>	<p>Προεπιλογή ταχύτητας </p> <p>0 30 λεπτά 60 λεπτά</p>
<p>Προεπιλογή ταχύτητας </p> <p>ταχύτητα</p> <p>0 60 λεπτά</p>	<p>Προεπιλογή ταχύτητας </p> <p>0 60 λεπτά</p>

Προεπιλέξτε την ταχύτητα έναρξης λειτουργίας ανάλογα με τις ανάγκες σας (βλέπε παραπάνω πίνακα), και κατόπιν επιλέξτε τον τρόπο λειτουργίας REDUCTION ή τον τρόπο λειτουργίας VARIATION (σύμφωνα με τη μέθοδο που περιγράφεται παρακάτω):

- Πατήστε μια φορά το κουμπί **B**. Ο τρόπος λειτουργίας "VARIATION" γίνεται λειτουργικός και η φωτεινή ένδειξη "VARIATION" ανάβει.
- Πατήστε για δεύτερη φορά το κουμπί **B**. Ο τρόπος λειτουργίας "REDUCTION" γίνεται λειτουργικός και η φωτεινή ένδειξη "REDUCTION" ανάβει.
- Για να σταματήσετε πατήστε για τρίτη φορά το κουμπί **B**.



• Κουμπί A, επιλογή ταχύτητας:

- Πατήστε μια φορά το κουμπί A. Η συσκευή ξεκινά με την ταχύτητα 1 και η φωτεινή ένδειξη ανάβει ☼.
- Πατήστε για δεύτερη φορά το κουμπί A. Η συσκευή μεταβαίνει στην ταχύτητα 2 και η φωτεινή ένδειξη ανάβει ☼.
- Πατήστε για τρίτη φορά το κουμπί A. Η συσκευή μεταβαίνει στην ταχύτητα 3 και η φωτεινή ένδειξη ανάβει ☼.
- Αν πατήσετε ακόμα μια φορά το κουμπί A, η συσκευή επιστρέφει στην ταχύτητα 1 και η φωτεινή ένδειξη ανάβει ☼.

• Κουμπί E, Εκκίνηση και παύση της συσκευής.

ΣΗΜΑΝΤΙΚΟ:

Όταν δεν χρησιμοποιείτε τη συσκευή, συνιστάται να βγάξετε το φιλς από την πρίζα.

ΣΥΝΤΗΡΗΣΗ

- Για την οποιαδήποτε διαδικασία συντήρησης πρέπει να βγάξετε από την πρίζα τη συσκευή σας.
- Μπορείτε να καθαρίζετε την συσκευή σας με ένα ελαφρώς υγρό πανί.
- ΠΟΛΥ ΣΠΟΥΔΑΙΟ: Να μην χρησιμοποιείτε καθαριστικά προϊόντα, με κίνδυνο να καταστρέψετε την συσκευή σας.

ΑΠΟΘΗΚΕΥΣΗ

- Όταν δεν χρησιμοποιείτε την συσκευή σας, πρέπει να την τοποθετείτε σε ένα στεγνό και καθαρό χώρο.

ΣΕ ΠΕΡΙΠΤΩΣΗ ΠΡΟΒΛΗΜΑΤΟΣ

- Μην επιχειρήσετε να επισκευάσετε μόνοι σας την συσκευή αυτή. Μια συσκευή που δεν έχει επισκευαστεί σωστά μπορεί στην συνέχεια να παρουσιάσει σοβαρές και επικίνδυνες βλάβες.
- Σε περίπτωση που συσκευή για οποιοδήποτε λόγο δεν λειτουργεί επικοινωνήστε με το πλησιέστερο εξουσιοδοτημένο κέντρο σέρβις της Rowenta.

ΑΣ ΣΥΜΒΑΛΛΟΥΜΕ ΚΙ ΕΜΕΙΣ ΣΤΗΝ ΠΡΟΣΤΑΣΙΑ ΤΟΥ ΠΕΡΙΒΑΛΛΟΝΤΟΣ!

- ① Η συσκευή σας περιέχει πολλά αξιοποιήσιμα ή ανακυκλώσιμα υλικά.
- ➡ Παραδώστε την παλιά συσκευή σας σε κέντρο διαλογής ή ελλείψει τέτοιου κέντρου σε εξουσιοδοτημένο κέντρο σέρβις το οποίο θα αναλάβει την επεξεργασία της.



UYARILAR

Aşağıdaki talimatları dikkatlice okumanız ve verilen tavsiyelere uymanız önemlidir.

- Güvenliğiniz açısından bu cihaz, yürürlükteki tüm standart ve düzenleme uygundur (Elektro manyetik uyumluluk, Düşük gerilim, Çevre koruma).
- Bu cihaz, çocuklar ve fiziksel, duyuşsal veya zihinsel yetenekleri yetersiz olan, ya da deneyim ve bilgileri olmayan (çocuklar dahil) kişiler tarafından kullanılamaz. Ancak güvenliklerinden sorumlu olup, kendilerini gözetim altında bulunduran kişilerce cihazın kullanımı hakkında bilgilendirilmiş olan kişiler tarafından kullanılabilir. Cihazla oynamamaları için çocukların gözetilmesi gerekecektir.
- Kullanım öncesinde, daima cihazın durumunu, prizi ve fişini kontrol edin.
- Cihazın fişini prizden kablosundan çekerek çıkarmayın.
- Cihazın içine asla objeler sokmaya çalışmayın (örn. iğne...).
- Kullanım sırasında, bu cihaz küçük çocukların, hayvanların ve engelli kişilerin uzağında muhafaza edilmelidir.
- Bu cihaz yalnızca ev içi kullanım için tasarlanmıştır. Her türlü profesyonel amaçlı kullanım veya uygunsuz kullanım halinde, üretici sorumluluk kabul etmez ve garanti geçersiz olur.
- Cihazınızı tozlu bir odada veya yangın riski olan bir odada kullanmayın.
- Bu cihaz yalnızca ev içi kullanım için tasarlanmıştır. Profesyonel amaçlı kullanılmamalıdır.
- Elektrik kablosu hasar gördüğünde, tehlikeleri önlemek açısından üretici, satış sonrası servis veya yetkili bir kişi tarafından değiştirilmelidir.
- Kullanım süresi dolduğunda, cihazınızı mevcut toplama noktasına veya atık toplama merkezlerine teslim ediniz.

ÇOK ÖNEMLİ

- Cihazı herhangi bir objenin en az 50 cm uzağında muhafaza edin (perdelere, duvar, su püskürtücüler, vb.)
- CİHAZIN İÇİNE SU KAÇMASINA ASLA İZİN VERMEYİN.
- Cihaza ıslak elle dokunmayın.
- Çalıştırmadan önce, şunları kontrol edin :
 - Cihaz sabit ve sağlam bir yüzeye yerleştirildi.
 - Cihaz normal çalışma pozisyonunda (ayakları üzerinde ve dik konumda).
- Cihazınızın boşaltma sistemi bulunmamaktadır. DÖNÜŞ ESNASINDA MANUEL MÜDAHALE YAPARAK CİHAZI ZORLAMAYINIZ

GERİLİM

- Cihazın ilk kullanımından önce, şebeke geriliminizin cihazın üzerinde belirtilen gerilime uygun olduğundan emin olun.
- Cihazınız toprak bağlantısız bir prize bağlanabilir. Bu cihaz sınıf II kapsamındadır (çifte izolasyon).

CİHAZI ÇALIŞTIRMA

"B" "C" ve "D" ayar düğmeleri cihaz çalıştırıldığı andan itibaren kullanıma hazırdır ve her biri aynı anda kullanılabilir (bakınız sayfa 2).

- "C" düğmesi, salınım kontrol :

- "C" düğmesine bir kez basınız, fan yatay olarak salınır.
- Salınım işlevini durdurmak için, "C" düğmesine tekrar basınız.

- "D" düğmesi, cihazın otomatik kapanma ayar düğmesidir:

3 seçeneğiniz mevcuttur, 1-, 2- veya 4-saatlik çalışma süresi.

- "D" düğmesine bir kez bastığınızda; cihaz 1-saat süre boyunca çalışmaya ayarlanmış olur ve 1h gösterge ışığı yanar.

- "D" düğmesine ikinci kez bastığınızda; cihaz 2-saat süre boyunca çalışmaya ayarlanmış olur ve 2h gösterge ışığı yanar.

- "D" düğmesine üçüncü kez bastığınızda; cihaz 4-saat süre boyunca çalışmaya ayarlanmış olur ve 4h gösterge ışığı yanar.

- "TIMER"(ZAMAN AYARI) işlevini durdurmak için, tekrar "D" düğmesine basınız.



• "B" ayar düğmesi, SABİT modu veya SALINIM modunu seçer:

TR

SALINIM : 

Rastgele hız döngüleri (80-saniyelik döngüler)

SABİT : 

Rastgele hız döngüleri (80-saniyelik döngüler) +
Her 30 dakikada bir hız azalır

Hız ön ayarı 

hız

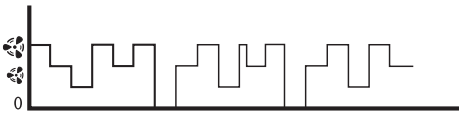

Hız ön ayarı 

hız

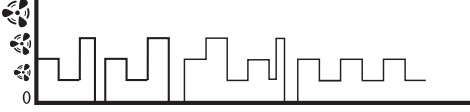

Hız ön ayarı 

hız

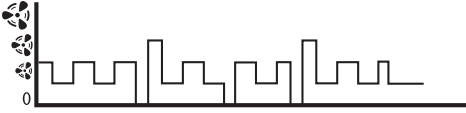

Hız ön ayarı 



0

Hız ön ayarı 

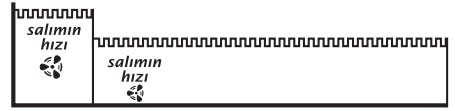

0 30min.

Hız ön ayarı 



0 30min. 60min.

Ön ayar düğmesi yardımıyla başlangıç hızını arzuunuza göre belirleyin (yukarıdaki tabloyu inceleyiniz), daha sonra SABİT veya SALINIM modunu seçiniz (aşağıda belirtilen yöntem ile):

- "B" ayar düğmesine bir kez basınız; "SALINIM" modu çalışmaya başlar ve "SALINIM" gösterge ışığı yanar.
- "B" ayar düğmesine tekrar basın; "SABİT" modu çalışmaya başlar ve "SABİT" gösterge ışığı yanar.
- Bu işlevi durdurmak için tekrar "B" ayar düğmesine basınız.



• "A" ayar düğmesi, hız seçimi

- "A" ayar düğmesine bir kez basınız; cihaz hız 1'de çalışmaya başlar ve gösterge ışığı yanar.
- "A" ayar düğmesine ikinci kez basınız; cihaz hız 2'ye geçer ve gösterge ışığı yanar.

- "A" ayar düğmesine üçüncü kez basınız, cihaz hız 3'e geçer ve gösterge ışığı yanar.
- "A" düğmesine tekrar bastığınızda, cihaz tekrar hız 1'e geçer ve gösterge ışığı yanar.

• "E" ayar düğmesi, cihazı çalıştırma ve durdurma.

ÖNEMLİ:

Kullanılmadığı zamanlarda, cihazınızın fişini prizden çekmeniz tavsiye edilir.

TEMİZLEME

- Herhangi bir temizleme işlemi yapmadan önce, cihazın fişi prizden çekilmelidir.
- Cihazı hafif nemli bir bezle temizleyebilirsiniz.
- ÖNEMLİ: Asla cihazınızın görünümüne zarar verecek aşındırıcı ürünler kullanmayın.

CIHAZIN MUHAFAZASI

- Cihazı kullanmadığınızda, kuru bir yerde muhafaza edin.

ARIZA OLMASI HALİNDE

- Asla kendi başınıza cihazı parçalarına ayırmayın. Hatalı tamir edilen bir cihaz kullanıcı için tehlike teşkil edebilir.
- Cihaz çalışmıyorsa veya hasar görmüşse, Yetkili Servis Merkezlerimizden herhangi biri ile temasa geçin.

ÇEVREYİ KORUMAYA KATKIDA BULUNALIM!

- ① Cihazınız çok sayıda yeniden değerlendirilebilir veya geri dönüşümlü malzeme içermektedir.
- ➔ Değerlendirilebilmesi için cihazınızı bir toplama merkezine veya Yetkili Servisine teslim edin.



注意事項

請仔細閱讀該說明書，並遵守以下使用規則：

- 爲了確保您的安全，該 電器產品符合現行的標準和法規（包括低壓指令、電磁兼容、環境保護等標準）
- 每次使用前，請先檢查 電器產品 機身、插頭和電源線是否完好。
- 肢體、感官或智力有障礙的成人(或兒童)，或對該電器無任何操作經驗和常識的人，請勿使用該 電器產品。除非有專人在場負責照看他們的安全，並事先給他們解釋該電器的操作規則。請監督好兒童，不要讓他們隨意擺弄該電器。
- 該 電器產品設計爲家居使用，不可用作工業用途。
- 在有火災危險或有很多粉塵的場所，請勿使用該電暖器。
- 請勿將任何異物伸入該電器。(譬如針等物體)
- 請勿將該電器放置于電源插座的下方。
- 請勿拉拽電器或電源線。切斷電源時，不要將電線從牆壁插座上拉扯下來。
- 每次使用前，請將電源線完全展開。
- 因使用不當而導致的電器損壞不在保修範圍之內。
- 如果電源線出現破損，應當由製造商的售後服務部門或其他專業人員來更換，以避免發生事故。

重要注意事項

- 儀器應該同所有的東西保持 50 厘米的距離（如窗簾、牆壁、氣溶膠等）。
- 切勿讓水流進 內。
- 不要用潮濕的手碰儀器。
- 操作前，請確保：
 - 電器放置在平坦及穩固的表面之上。
 - 電器處於正常操作狀態（垂直放置在它的底座之上）。
- 您的電器並未設有活動部份分離系統。切勿嘗試手動進行轉動。

電壓

- 首次使用本電器產品前，應確定您家居使用的電源電壓須與標明在本電器產品底 部的電壓相符。
- 本 電器產品使用時可不必接駁地線，這是 II 級標準的電器（即雙絕緣電器 ）。

操作

只有打開電扇，下述 B、C 及 D 按鈕方可操作，并同時使用。

• C 按鈕，控制搖頭：

- 按下 C 按鈕一次，電扇水平搖頭。
- 要停止搖頭功能，請再次按下 C 按鈕。







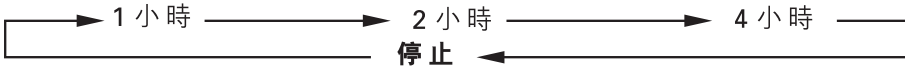



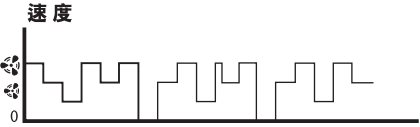

• 按鈕 D，設定電扇自動關閉：

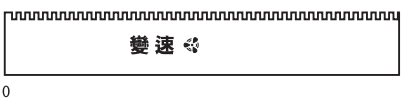
您可以選擇四種運行時間，即 1、2 或 4 小時。

- 第一次按下 D 按鈕，激活 1 小時定時器，1h 指示燈亮起。
- 第二次按下 D 按鈕，激活 2 小時定時器，2h 指示燈亮起。
- 第三次按下 D 按鈕，激活 4 小時定時器，4h 指示燈亮起。
- 要停止“定時”功能，請再次按下 D 按鈕。

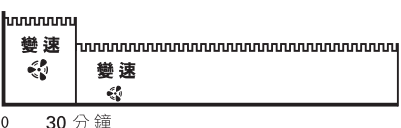

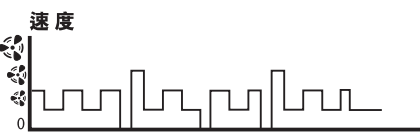
• B 按鈕，選擇減速模式或變速模式：

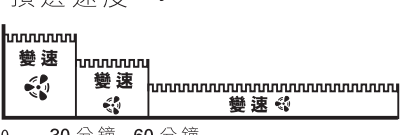
<p>變速模式：</p> <p>任意速度循環（80 秒循環）</p>	<p>減速模式：</p> <p>任意速度循環（80 秒循環）+ 速度每隔 30 分鐘遞減</p>
<p>預選速度 </p> <p>速度</p> 	<p>預選速度 </p> 
<p>預選速度 </p> <p>速度</p> 	<p>預選速度 </p>  <p>0 30 分鐘</p>
<p>預選速度 </p> <p>速度</p> 	<p>預選速度 </p>  <p>0 30 分鐘 60 分鐘</p>

根据您的需要預先選擇啟動速度（請見上圖），然后選擇“減速”模式或“變速”模式（使用下述方法）：

- 第一次按下 **B** 按鈕，激活“變速”模式，“變速”指示燈亮起。
- 第二次按下 **B** 按鈕，激活“減速”模式，“減速”指示燈亮起。
- 第三次按下 **B** 按鈕，停止此功能。

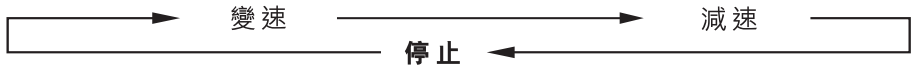

• **A** 按鈕，速度選擇：

- 第一次按下 **A** 按鈕，電扇啟動第 **1** 檔速度，**1** 檔指示燈亮起 。
- 第二次按下 **A** 按鈕，電扇改為第 **2** 檔速度，**2** 檔指示燈亮起 。
- 第三次按下 **A** 按鈕，電扇改為第 **3** 檔速度，**3** 檔指示燈亮起 。
- 若再次按下 **A** 按鈕，電扇恢復為第 **1** 檔速度，**1** 檔指示燈亮起 。

• **E** 按鈕，啟動/關閉機器

重要事項：

電扇不用時，建議拔出電源插頭。

清理保養

- 在一切清理保養之前，應先拔去電源插頭。
- 用微濕的布擦淨電器產品。

儲藏和搬運

- 不使用時，電器產品須存放在乾燥的地方。

遇到故障時

- 切勿擅自拆散電器產品。胡亂修理的電器會對使用者造成危險。
- 如電器停止操作或遭受任何損毀，請聯絡任何一個認可服務中心。